



alpha

(NOT.COM/NOT.IT) THE NEW GENERATION ONLY AT WWW.BRIONVEGA.TV

BRIONVEGA

**SUPER
//FLUO**

Libretto di istruzioni / User manual

CARO AMICO,
DA OGGI TROVI I MANUALI OPERATIVI
PIÙ AGGIORNATI NELLA TUA LINGUA
CLICCANDO AL SITO:
WWW.BRIONVEGA.TV

DEAR FRIEND,
FROM NOW ON, YOU'LL FIND THE MOST
RECENTLY UPDATED OPERATING MANUALS
IN YOUR LANGUAGE, BY CLICKING ON:
WWW.BRIONVEGA.TV

alpha

Libretto di istruzioni

ITALIANO

LIBRETTO DI ISTRUZIONI

modello:

ALPHA BRIONVEGA

codice:

BRAH19D2

GENTILE CLIENTE

Grazie per aver acquistato questo televisore BRIONVEGA.

All'apertura della confezione, Vi preghiamo di verificare che tutti i componenti e accessori siano inclusi. Prima di effettuare i collegamenti alla corrente elettrica, Vi preghiamo di leggere attentamente il libretto di istruzioni e tenerlo sempre a portata di mano vicino al Vostro ALPHA.

DICHIARAZIONE DI CONFORMITA'

La società SUPER//FLUO SpA dichiara che questo apparecchio è costruito in conformità alle prescrizioni del D.M. 548 del 28 agosto 1995 pubblicato sulla G. U. n.301 del 28 dicembre 1995 ed in particolare è conforme a quanto specificato nell'Art.2 comma 1 dello stesso decreto. Inoltre questo apparecchio rispetta la disposizione del D. M. marzo 1992 ed in particolare è conforme alle prescrizioni dell'Art.1 dello stesso D. M.

PRECAUZIONE: "Bruciatura dello schermo" dovuta alla visualizzazione di un'immagine fissa.

-Visualizzare un'immagine fissa sul pannello LCD per oltre 2 ore può causare la ritenzione dell'immagine sullo schermo ("bruciatura dello schermo").

Ridurre la luminosità e il contrasto dello schermo quando si visualizza un'immagine fissa per evitare la bruciatura dello schermo.

* Vedere l'immagine sul TV LCD, in un formato che visualizzi bordi neri per un lungo periodo di tempo può lasciare delle tracce in fondo, in alto e al centro dello schermo. Questo può essere causato dalla riproduzione DVD o l'uso di una console per giochi.

Danni causati dall'effetto sopra descritto non sono coperti dalla Garanzia.

INDICE:

- p. 06 AVVERTENZE DI SICUREZZA
- p. 06 AVVERTENZE E ACCESSORI
- p. 06 MANUTENZIONE E CURA
- p. 07 PANORAMICA ALPHA
- p. 08 FUNZIONI PRINCIPALI
- p. 17 FUNZIONI DVB-T
- p. 21 FUNZIONI DVD
- p. 23 CARATTERISTICHE TECNICHE
- p. 23 RISOLUZIONE DEI PROBLEMI

BRIONVEGA

SUPER
//FLUO

AVVERTENZE DI SICUREZZA

Note

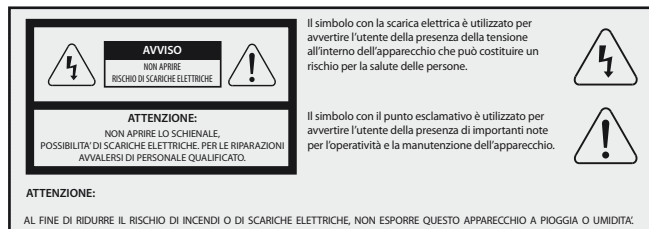

Questo simbolo indica "tensione pericolosa" all'interno del prodotto che presenta rischio di scosse elettriche o di lesione alle persone.



Emissioni laser invisibili se aperto.
Evitare di esporsi direttamente al raggio laser.

COSA FARE E COSA NON FARE

COSA FARE

- Questo prodotto va sempre alimentato tramite una presa di pari potenza (voltaggio e frequenza) come indicato sull'etichetta posta sulla parte posteriore dell'alimentatore esterno.
- Se il prodotto è stato danneggiato (compreso danno al cavo o alla spina) deve essere portato presso un tecnico autorizzato per una verifica e, se necessario, per la riparazione.
- Spegnerlo e disconnettere il cavo di alimentazione prima di pulire o riporre questo prodotto.
- Assicurarsi che il prodotto non venga inumidito o bagnato.
- Usare solamente l'adattatore di potenza fornito con il televisore, marca POWERBOX mod. EXM 80 5118
- Effettuare tutte le connessioni per gli ingressi AV necessarie prima di collegare l'adattatore di potenza alla linea di distribuzione.

COSA NON FARE

- Non posizionare fonti di fiamme libere (ad es. candele accese) sopra o vicino al prodotto.
- Non posizionare oggetti contenenti liquidi (ad es. vasi) sopra o vicino al prodotto.
- Non installare il prodotto sopra altri apparecchi elettrici o superfici non regolari.
- Non usare o riporre il prodotto alla luce diretta del sole, calore, polvere o vibrazioni eccessive.
- Non maneggiare il prodotto con le mani bagnate.
- Non pulire il prodotto con acqua o altri sostanze liquide.
- Non ostruire o coprire i vani e le aperture del prodotto.
- Non infilare oggetti estranei nei vani o nelle aperture del prodotto.
- Non tirare il cavo di alimentazione per lo spegnimento. Spegnerlo l'interruttore della presa ed estrarre la spina senza tirare il cavo.
- Non cercare di aprire il prodotto autonomamente. Non vi sono parti riparabili personalmente all'interno.

AVVERTENZE E ACCESSORI

AVVERTENZE DI SICUREZZA

- Prima di usare questo prodotto, leggere e seguire le avvertenze e le istruzioni.
- Posizionare l'alimentatore in prossimità della presa di corrente elettrica affinché il cavo di alimentazione risulti facilmente accessibile per agevolare una sua eventuale disconnessione.
- Questo prodotto non è destinato all'uso da parte di bambini piccoli o di persone inferme se non controllate adeguatamente da una persona responsabile che si assicuri che il prodotto venga usato in sicurezza.
- Non lasciare che bambini piccoli giochino con questo prodotto.
- Questo prodotto è destinato all'uso domestico e non ad usi commerciali o industriali.
- Evitare il contatto con acqua (gocciolamento o schizzi).
- Non posizionare fonti di fiamme libere (ad es. candele accese) sul prodotto.
- Lasciare spazio sufficiente intorno al prodotto per la ventilazione.
- Non ostacolare la ventilazione coprendo le bocchette di aerazione con giornali, tovaglie, tende o simili.
- Assicurarsi che il televisore LCD sia fissato in posizione stabile.
- Danni causati dall'uso del prodotto in posizione instabile o dovuti alla mancata osservanza di ogni altra avvertenza o precauzione contenuta nel presente libretto di istruzioni non sono coperti da garanzia.

MANUTENZIONI E CURA

Una accurata e regolare pulizia può aumentare la durata del vostro televisore. Prima di pulirlo accertarsi che il televisore sia spento.

Pulizia dello schermo: 1. Pulire delicatamente lo schermo con un panno pulito, soffice, inumidito con sola acqua.

2. Lasciare asciugare lo schermo – naturalmente- prima di accendere il televisore.

Pulizia dell'estetica: Per pulire polvere o sporco pulire l'estetica con un panno pulito, soffice e inumidito con sola acqua.

Absenza prolungata: Se lasciate inutilizzato il televisore per un lungo periodo (per le vacanze ad esempio) si consiglia di staccare l'alimentatore dalla presa di corrente per evitare danni dovuti a sbalzi di tensione o fulmini.

Per qualsiasi pulizia: Non utilizzare prodotti detergenti a base di ammoniaca, alcool, solventi o ingredienti abrasivi.

Non utilizzare prodotti lucidanti. Non usare asciugamani o panni ruvidi. Non spruzzare liquidi direttamente sullo schermo.

ACCESSORI

CONTROLLARE GLI ACCESSORI



Libretto di istruzioni

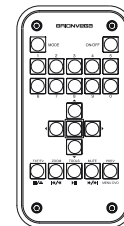

Telecomando/batterie

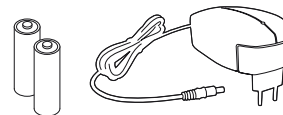

Trasformatore

INSERIMENTO DELLE BATTERIE NEL TELECOMANDO

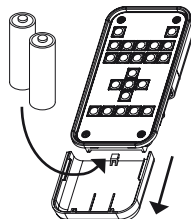

1. Far scorrere la copertura posteriore del telecomando come mostrato nei disegni.
2. Inserire due batterie tipo AAA.
3. Assicurarsi che i poli positivi "+" e negativi "-" delle batterie corrispondano al diagramma all'interno del vano batterie. Riposizionare la copertura.

In caso di mancato utilizzo del telecomando per lungo tempo rimuovere le batterie e conservarle in luogo fresco e asciutto. Se il telecomando non funziona controllare quanto segue:

- L'apparecchio TV è acceso?
- I poli delle batterie sono invertiti?
- Le batterie sono esaurite?
- Manca la corrente elettrica o il cavo di alimentazione è scollegato?
- C'è una luce fluorescente particolare o neon nelle vicinanze?

PANORAMICA ALPHA

PANNELLO DI CONNESSIONE

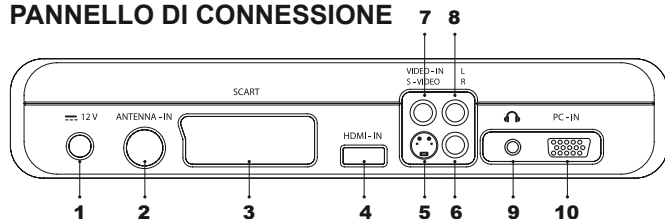

- Ingresso alimentazione
- Ingresso antenna
- Ingresso SCART
- Ingresso HDMI
- Ingresso S-VIDEO
- Ingresso audio destro
- Ingresso Video
- Ingresso audio sinistro
- Presa cuffie
- Ingresso VGA

PC, CVBS e SVIDEO condividono l'ingresso audio destro e sinistro

PANNELLO DI CONTROLLO

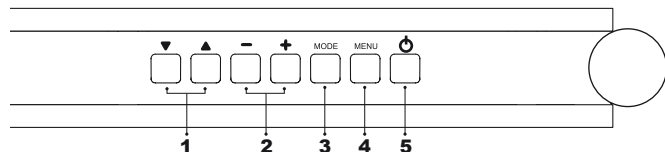

- Regolazione canale e selezione voci MENU
- Regolazione volume e voci MENU
- Tasto Selezione Sorgente Segnale
- Display MENU Principale e OK
- Tasto Standby on/ off

TELECOMANDO

La luce diretta del sole o a luce artificiale troppo intensa possono causare irregolarità nel funzionamento del telecomando

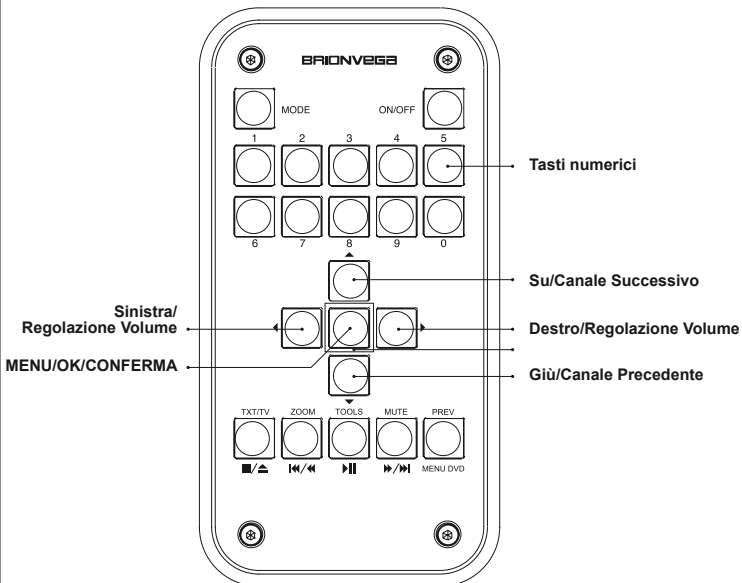

ON/OFF • Premere per accendere/spegnere il televisore

MODE (modalità) • Selezione sorgente: TV, DVB-T, DVD, Scart, Video Composite, SVHS, PC, HDMI
 • Nella modalità **MENU** consente di ritornare al sottomenu del **MENU** principale o di chiudere il **MENU**

1,2,3,4,5, • In modalità analogica cambia direttamente il programma
6,7,8,9,0 • Nella modalità TXT analogica viene usato per cambiare pagina
 • In modalità DVD si sposta alle sequenze etichettate
 • In modalità DVB-T cambia direttamente il programma

▲ • Per passare al programma TV successivo sia in modalità analogica che DVB-T
 • Spostamento in su quando OSD è attivato
 • Per passare alle pagine contigue nella modalità TXT
 • Per impostare il formato immagine nella modalità DVD

▼ • Per passare al programma TV precedente sia in modalità analogica che DVB-T
 • Per passare al programma TV precedente
 • Spostamento in giù quando OSD è attivato
 • Per passare alle pagine contigue nella modalità TXT

- ▶ • Per aumentare il volume
- Esegue funzioni quando l'OSD è attivato
- Aumenta i valori del **MENU** utente quando l'OSD principale è attivato

- ◀ • Per diminuire il volume
- Esegue funzioni quando l'OSD è attivato
- Diminuisce i valori del menu utente quando l'OSD principale è attivato

- MENU**
- Tasto **MENU** per accedere al menu OSD
 - Nella modalità **MENU** ha la funzione di tasto **ENTER/OK**

- TXT/TV**
- Modalità TV: passa da TV a Televideo e Modalità MIX
 - Modalità DVB-T: passa da TV a Televideo e Modalità MIX
 - Modalità DVD : STOP / EJECT se premuto per più di due secondi

- ZOOM**
- Modalità TV: seleziona formato immagine
 - Modalità TXT: funzione dimensioni
 - Modalità DVD: sequenza precedente / riavvolgimento se premuto per più di 2 secondi

- TOOLS**
- In modalità analogica: Premere per Info e apre il **MENU** Impostazioni se premuto per più di due secondi
 - Modalità TXT: mantiene la sottopagina corrente e la rilascia
 - Modalità DVD: Play / Pausa
 - In modalità DVB-T: Premere per visualizzare l'EPG
 - Tenere premuto per 3 secondi per visualizzare la lista canali

- MUTE**
- Modalità TV: funzione Mute per disattivare/ attivare l'audio
 - Modalità DVD: sequenza successiva/ avanzamento veloce se premuto per più di due secondi
 - Modalità TXT: selezionare Modalità MIX

- PREV**
- Modalità TV: canale precedente
- MENU DVD**
- Modalità TXT: vai a pagina 100
 - Modalità DVD: per richiamare menu DVD
 - Modalità DVB-T: funzione cambio lingua se premuto per più di 2 secondi.

FUNZIONI PRINCIPALI

ACCENSIONE E SPEGNIMENTO DEL TELEVISORE LCD

Premere **ON/OFF** del telecomando. Questa operazione consente di visualizzare il Welcome **MENU**. E' possibile anche usare i tasti Power sul pannello di controllo per accendere e spegnere il televisore. Prima di collegare l'adattatore alla rete di distribuzione, collegare gli ingressi delle fonti desiderate sul pannello di collegamento.

PLUG AND PLAY, MENU INIZIALE

Quando il televisore viene acceso per la prima volta, è possibile selezionare dalle seguenti impostazioni:

Lingua, Paese, Sintonizzazione/Memorizzazione automatica

(assicurarsi che il cavo dell'antenna sia collegato). Selezionare l'impostazione desiderata usando i tasti ▲ o ▼ (su o giù) e quindi usando i tasti ◀ o ▶ (sinistra o destra).



Premere **CONFERMA** per confermare e scorrere e memorizzare automaticamente i canali disponibili nell'area locale (verrà fatta la scansione solamente per i canali TV analogici).

MENU DI REGOLAZIONE OSD

La visualizzazione su schermo OSD (On Screen Display, vedere esempio sottostante) permette di controllare o regolare diverse configurazioni e impostazioni secondo le proprie preferenze. Per vedere la regolazione OSD in modalità DVB-T vedere sezione DVB-T.



Esempio di **MENU** OSD

1. MENU PRINCIPALE

- Premere il tasto **MENU** per visualizzare il **MENU**.
- Usare i tasti ▲ / ▼ per selezionare la voce che si desidera modificare.
- Usare i tasti ◀ / ▶ per confermare l'opzione nel sottomenu.

2. SOTTOMENU

- Ogni voce del **MENU** è dotata di proprie voci di sottomenu da impostare.

3. VOCI DI SOTTOMENU

- A: Se è presente una ▶, la voce ha un **sottomenu**.
- E' possibile visualizzare il **sottomenu** e modificare la voce scelta.
 - Selezionare il **sottomenu** con i tasti ▲ / ▼ del telecomando
 - Premere i tasti ◀ / ▶ per accedere al **sottomenu**.
- B: Se non è presente alcuna ▶ è possibile impostare la voce selezionando il tasto ▶.

REGOLAZIONE DELL'IMMAGINE



1. Premere il tasto **MENU** per visualizzare il **MENU** OSD principale.
2. Selezionare l'icona del **MENU** principale
3. Premere **CONFERMA** per passare al sotto **MENU**.
4. Usare i tasti **▲ / ▼** per selezionare le voci da modificare.
5. Premere i tasti **◀ / ▶** per determinare l'opzione
6. Premere il tasto **MODE** per tornare e/o uscire dal **MENU** principale
7. I valori impostati vengono memorizzati secondo le selezioni effettuate

MODALITÀ IMMAGINE

Premere i tasti **◀ / ▶** per selezionare il tipo di immagine desiderata:

- **Standard**: Ottima visuale dell'immagine in ambiente normale
- **Film**: per selezionare visuali adatte ad ambienti bui
- **Attenuata**: per selezionare impostazioni ridotte per una visuale più tenue
- **Personalizza**: per selezionare le impostazioni preferite (vedere Preferiti)
- **Dinamica**: per selezionare impostazioni vivaci per una visuale dell'immagine più ricca

» In modalità **PC** e **HDMI** è possibile selezionare le impostazioni **Personalizza**, **Alto**, **Medio** e **Basso**

PERSONALIZZA

Selezionare **Personalizza** e premere il tasto **MENU** per accedere al sottomenu. Apparirà il sottomenu Preferiti e si visualizzeranno le barre di impostazione immagine.

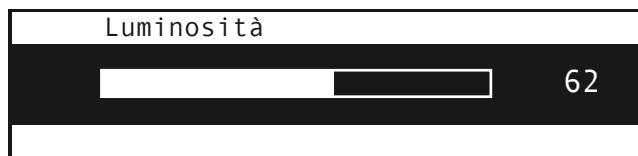

E' possibile regolare tutti i valori delle impostazioni preferite e i valori modificati verranno memorizzati nella modalità Personalizza.

Premere i tasti **▲ / ▼** e quindi usare i tasti **◀ / ▶** per la regolazione. Premere il tasto **MODE** per uscire.

- **LUMINOSITA'**: per regolare la luminosità dello schermo
- **CONTRASTO**: per regolare la luminosità fra gli oggetti e lo sfondo
- **COLORE**: per regolare i colori
- **TINTA** (solo NTSC): per regolare i colori verso i toni del rosso o verde
- **NITIDEZZA**: per regolare il contorno degli oggetti, rendendolo più netto o più sfumato

» Nella modalità **PC** e **HDMI** è possibile regolare solo la **Luminosità** e il **Contrasto**

TONALITA' COLORE

L'apparecchio LCD è dotato di 5 regolazioni di temperatura dell'immagine (impostazione tonalità colore), per rendere la visione più confortevole agli occhi.

Selezionare con i tasti **▲ / ▼** e quindi usare i tasti **◀ / ▶** per regolazione.

- **Freddo 2**: per aumentare ulteriormente la tendenza al blu di Freddo 1.
- **Freddo 1**: per rendere il bianco tendente al blu.
- **Normale**: mantiene il bianco bianco – impostazione predefinita di fabbrica.
- **Caldo 1**: per rendere il bianco tendente al rosso.
- **Caldo 2**: per aumentare ulteriormente la tendenza al rosso di Caldo 1.

» Nelle modalità **PC** e **HDMI** i livelli del colore Rosso, Verde e Blu possono essere regolati con un'impostazione da Preferiti

DIMENSIONI

E' possibile selezionare le dimensioni dell'immagine desiderate.

Selezionare **Dimensioni** con i tasti **▲ / ▼** e quindi usare i tasti **◀ / ▶** per la regolazione.

Auto Wide -> Wide -> Zoom -> 4:3 -> 14:9 -> Auto Wide ->

»E' possibile modificare le dimensioni dello schermo usando direttamente i tasti **ZOOM** del telecomando

»Nella modalità **PC** sono disponibili solo le opzioni 4:3 e Wide

RIDUZIONE RUMORE (NR)

E' possibile ridurre le interferenze dovute ad un segnale TV debole attivando la funzione NR.

Selezionare **NR** con i tasti **▲ / ▼** e quindi usare i tasti **◀ / ▶** per regolare il livello desiderato.

Basso -> Medio -> Alto -> Off -> Basso

REGOLAZIONE CANALI TV

REGOLAZIONE CANALI DVB-T

vedere sezione DVB-T

REGOLAZIONE CANALI TV ANALOGICA

MEMORIZZAZIONE AUTOMATICA DEI CANALI

E' possibile scorrere la gamma delle frequenze disponibili. I numeri dei programmi stabiliti automaticamente possono non corrispondere ai numeri dei programmi effettivi o desiderati. E' possibile ordinare manualmente i numeri e nascondere i canali non desiderati.

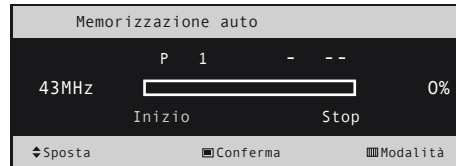

1. Premere il tasto **MENU** per visualizzare il **MENU** OSD principale.
2. Selezionare il **MENU** principale "CANALE".
3. Premere **OK** per selezionare "Paese".
4. Selezionare il Paese con i tasti ◀ / ▶.
5. Selezionare Memorizzazione Automatica con i tasti ▲ / ▼ e premere **OK** oppure i tasti ◀ / ▶.
6. Apparirà la barra di sintonizzazione, per eseguire il programma di auto sintonizzazione premere il tasto **OK**.
7. Per fermare la ricerca dei canali selezionare Stop con i tasti ◀ / ▶ e quindi premere **OK**.
8. Dopo che tutti i canali disponibili sono stati ordinati appare il **MENU RIORDINO**

MEMORIZZAZIONE MANUALE DEI CANALI

E' possibile memorizzare fino a 100 canali e scegliere :

- Se memorizzare o no il canale trovato
- Il numero del programma

1. Premere il tasto **MENU** per visualizzare il **MENU** OSD principale.
2. Selezionare il **MENU** principale "Canale" con i tasti ▲ / ▼ del telecomando.
3. Premere **OK** per visualizzare il sottomenu.
4. Selezionare "Memorizzazione Manuale" e premere **OK** per visualizzare il sottomenu.
5. Usando i tasti ▲ / ▼ e ◀ / ▶ tasti selezionare.
 - Numero programma
 - Sistema colore
 - Sistema audio
 - Numero canale:» Per commutare tra S e C premere il tasto **OK**
6. Ricerca: Scorrere le frequenze usando i tasti ▲ / ▼ e ◀ / ▶
7. Selezionare "Memorizza" e memorizzare il canale con il tasto **OK**.



1. Premere il tasto **MENU** per visualizzare il menu principale OSD
2. Selezionare il menu principale "Canale" con i tasti ▲ / ▼ del telecomando.
3. Selezionare il menu "Aggiungi/Cancela" con i tasti ▲ / ▼ del telecomando.
4. Premere **OK** per visualizzare il sottomenu. A questo punto si potrà visualizzare l'elenco dei programmi preferiti.
5. E' possibile selezionare un programma con i tasti ▲ / ▼ del telecomando.
6. Per modificare la lista premere il tasto **OK**.
7. Per scegliere "SI" o "NO", regolare il campo con i tasti ◀ / ▶
8. Per ritornare indietro, premere il tasto **MODE**.

NOTE: la funzione "Nascondi Canali" funziona solo usando i tasti ▲ / ▼ e non premendo il numero del canale diretto.

1. Premere il tasto **MENU** per visualizzare il menu principale OSD.
2. Selezionare il menu principale "Canale" con i tasti ▲ / ▼ del telecomando.
3. Selezionare il menu "Riordina" con i tasti ▲ / ▼ del telecomando.
4. Premere **OK** per visualizzare il sottomenu. A questo punto si potrà visualizzare l'elenco dei programmi classificati.
5. E' possibile selezionare un programma con i tasti ▲ / ▼ del telecomando.
6. Premere il tasto **OK** sul programma da riordinare
7. Regolare il campo con i tasti ▲ / ▼
8. Quando raggiungete la posizione desiderata premere **OK**.
9. Per ritornare indietro, premere il tasto **MODE**.

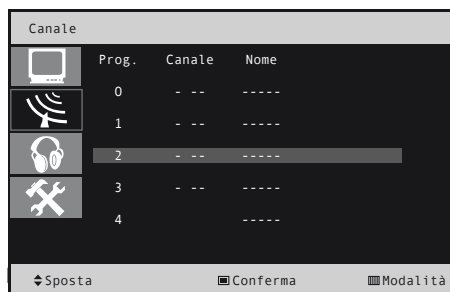
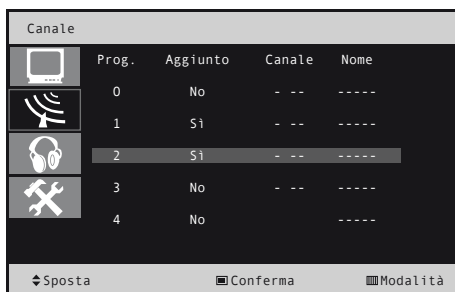

1. Premere il tasto **MENU** per visualizzare il menu OSD principale.
2. Selezionare il menu principale "Canale" con i tasti ▲ / ▼ del telecomando.
3. Selezionare il menu "Nome" con i tasti ▲ / ▼ del telecomando.
4. Premere **OK** per visualizzare il sottomenu. A questo punto si potrà visualizzare l'elenco dei programmi classificati.
5. Per modificare il "Nome" di un programma, premere il tasto **OK**.
6. Ora digitare il nome selezionando i caratteri con i tasti ▲ / ▼. La posizione del campo può essere modificata con i tasti ◀ / ▶.
7. Premere **OK** per confermare
8. Per tornare indietro, premere il tasto **MODE**.



5. Regolare la sintonia fine con i tasti ◀ / ▶.



REGOLAZIONE DEL SUONO

1. Premere il tasto **MENU** per visualizzare il menu principale OSD.
2. Selezionare il menu principale immagini.
3. Premere **OK** per visualizzare il sottomenu.
4. Usare i tasti ▲ / ▼ per selezionare le voci che si desidera modificare.
5. Premere i tasti ◀ / ▶ per impostare l'opzione.
6. Premere il tasto **MODE** per tornare e/o uscire dal menu principale.
7. I valori modificati vengono memorizzati secondo le selezioni effettuate.

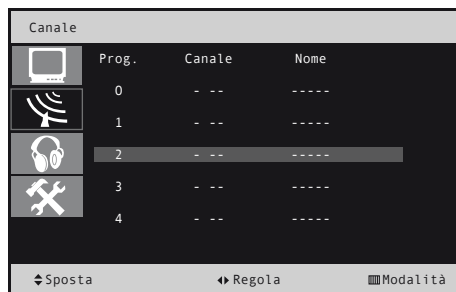

SINTONIZZAZIONE FINE (Sintonia Precisa)

La funzione "Sintonia Fine" permette di regolare manualmente un particolare canale per migliorarne la ricezione.

1. Premere il tasto **MENU** per visualizzare il menu principale OSD.
2. Selezionare il menu principale "Canale" con i tasti ▲ / ▼ del telecomando.
3. Premere **OK** per visualizzare il sottomenu.
4. Selezionare "Sintonia Fine" con i tasti ▲ / ▼ e premere il tasto **OK**.



MODALITA' AUDIO

L'apparecchio Alpha è dotato di quattro impostazioni audio automatiche predefinite. E' possibile scegliere tra:

Personalizza, Standard, Musica, Film o Dialoghi premendo i tasti ◀ / ▶ del telecomando. Selezionando "Personalizza" si richiamano automaticamente le impostazioni personalizzate.

VOLUME



Selezionare "Volume" e premere il tasto **OK**. Si dovrebbe visualizzare la barra volume. Regolare il volume con i tasti ◀ / ▶. Premere il tasto **MODE** per uscire.

BILANCIAMENTO

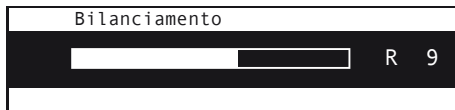

Questo controllo consente di regolare il bilanciamento dell'uscita degli altoparlanti destra e sinistra.

Selezionare "Balance" e premere il tasto **OK** per visualizzare il sottomenu. Regolare il balance con i tasti ◀ / ▶. Premere il tasto **MODE** per uscire.

EQUALIZZATORE

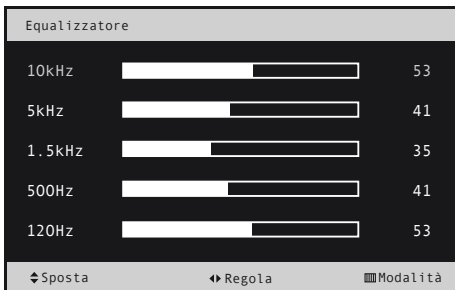

E' possibile personalizzare i toni alti, bassi e il bilanciamento. Selezionare "Equalizzatore" e premere **OK** per visualizzare il sottomenu. Si visualizzeranno le barre menu dell' equalizzatore. Selezionare una barra di regolazione con i tasti ▲ / ▼ del telecomando e procedere alla regolazione con i tasti ◀ / ▶. Premere il tasto **MODE** del telecomando per uscire e salvare automaticamente.

VOLUME AUTOMATICO

Questa funzione permette di regolare automaticamente il volume del canale desiderato

E' possibile selezionare la funzione "On/Off" con i tasti ◀ / ▶.



FORMATO AUDIO

E' possibile selezionare il tipo di audio da usare per determinate trasmissioni

1. Selezionare la modalità "Sound" con i tasti ◀ / ▶.
Le opzioni disponibili sono: Mono, Stereo, Dual 1 o Dual 2, NICAM.

» Va ricordato che gli standard disponibili dipendono dal canale trasmesso.

MUTE

E' possibile selezionare la funzione "On/Off" con i tasti ◀ / ▶.

REGOLAZIONE IMPOSTAZIONI

1. Premere il tasto **MENU** per visualizzare il menu principale OSD.
2. Selezionare il menu Impostazioni con i tasti ▲ / ▼ del telecomando.
3. Premere **OK** per visualizzare il sottomenu.
4. Premere ▲ / ▼ per selezionare la voce che si desidera modificare nel menu Impostazioni.
5. Premere ◀ / ▶ per regolare.



REIMPOSTA

Con REIMPOSTA è possibile ripristinare tutte le impostazioni predefinite e cancellare la tavola dei canali TV. Selezionare REIMPOSTA e premere due volte il tasto **OK** per resettare l'apparecchio.

IMPOSTAZIONE ORA

E' possibile impostare l'orologio del televisore in modo che sul display compaia l'ora quando viene premuto il tasto **TOOL**. E' necessario impostare l'ora nel caso in cui si desideri utilizzare i timer automatici "On/Off".



1. Selezionare "Ora" e premere il tasto **OK** per visualizzare il menu "Orologio".

| 14 | PER.... | Premere il tasto... |
|----|--------------------------------|---------------------|
| | Spostarsi fra "ora" o "minuti" | ◀ / ▶ |
| | Impostare "ora" o "minuti" | ▲ / ▼ |
| | Salvare | MODE |

»Se il cavo di alimentazione viene scollegato è necessario impostare di nuovo l'ora.
»Non è possibile impostare l'ora e i minuti usando i tasti del telecomando.

ACCENSIONE E SPEGNIMENTO AUTOMATICO DEL TELEVISORE



E' possibile impostare i timer On/Off in modo che il televisore LCD:

- Si accenda automaticamente e si sintonizzi su un canale prescelto ad un volume predeterminato.
- Si spenga automaticamente ad un'ora prescelta.

1. Selezionare il Timer ON/OFF con i tasti ▲ / ▼.
2. Spostare il cursore con i tasti ◀ / ▶.
3. Regolare l'ora con tasti ▲ / ▼.
4. Attivare il Timer selezionando ON con i tasti ▲ / ▼.
5. Regolare il Programma Accensione usando il tasto ▶.
6. Regolare il volume del Timer usando il tasto ▶.
7. Premere il tasto **MODE** per uscire e confermare.

» Prima di usare il timer è necessario impostare l'ora come descritto precedentemente.
»I timer devono essere attivati (ON) per funzionare.

IMPOSTAZIONE TIMER STANDBY

E' possibile selezionare un periodo di tempo tra 30 e 180 minuti dopo il quale il televisore si spegnerà automaticamente per passare alla modalità standby.



1. Premere il tasto **MENU** per visualizzare il **MENU** principale OSD.
2. Selezionare **MENU** principale Ora con i tasti ▲ / ▼ del telecomando.
3. Premere **OK** per visualizzare il sottomenu.
4. Selezionare Timer spegnimento con i tasti ▲ / ▼.
5. Selezionare l'orario prescelto con i tasti ◀ / ▶ (Off, 30, 60, 90, 120, 150, 180 min).
6. Premere il tasto **MODE** per uscire e confermare.

»Il televisore passa alla funzione standby quando il timer arriva a 0

SCELTA DELLA LINGUA

Quando si accende il televisore LCD per la prima volta, è possibile selezionare la lingua da usare per il display OSD. Le lingue supportate sono Inglese, Francese, Tedesco, Italiano, Spagnolo, Portoghese, Olandese, Sloveno e Russo.



1. Selezionare Lingua con i tasti ▲ / ▼.
2. Scegliere la lingua con i tasti ◀ / ▶.

IMPOSTAZIONE TRASPARENZA OSD

E' possibile regolare la trasparenza del menu OSD. Maggiore sarà il numero impostato, più trasparente sarà l'OSD.

1. Selezionare "Trasparenza OSD" con i tasti ▲ / ▼.
2. Regolare la luminosità con i tasti ◀ / ▶ (valori da 0 a 100).

IMPOSTAZIONE MODALITÀ SCHERMO BLU

Se il segnale è molto debole o assente, è possibile impostare il TV in modo che sostituisca il sottofondo rumoroso con una schermata blu.



1. Selezionare "Schermo blu" con i tasti ▲ / ▼.
2. Attivare "Schermo blu" selezionando "Si" con i tasti ◀ / ▶.
3. Disattivare "Schermo blu" selezionando "No" con i tasti ◀ / ▶.

IMPOSTAZIONE GRUPPI TTX

A seconda dell'area geografica, è possibile impostare la lingua del

TTX (televideo) per supportare i caratteri speciali di quella regione.

1. Selezionare i gruppi "TTX" con i tasti ▲ / ▼.
 2. Premere i tasti ◀ / ▶ per modificare le impostazioni dei gruppi "TTX" (Europa Occidentale, Europa Orientale, Russo, Arabo, Farsi).
- »L'impostazione predefinita è Europa Occidentale.

IMPOSTAZIONE DEL TIMER OSD

E' possibile regolare la durata del menu OSD come desiderato.

1. Selezionare "OSD Timer" con i tasti ▲ / ▼.
2. Premere tasti ◀ / ▶ per modificare la durata della schermata OSD (10, 15, 20, 30, 60, 120, secondi).
3. Premere il tasto **MODE** per uscire e confermare.

IMPOSTAZIONE DEL PC

1. Premere il tasto **MODE** per passare alla modalità PC.
2. Premere il tasto **MENU** per visualizzare il menu principale OSD.
3. Selezionare il menu principale "Immagine".
4. Premere **OK** per visualizzare il sottomenu.
5. Usare i tasti ▲ / ▼ per selezionare le voci che si desidera modificare.
6. Premere i tasti ◀ / ▶ per impostare l'opzione.

MODALITA' IMMAGINE

Premere i tasti ◀ / ▶ per selezionare la luminosità e il contrasto desiderato.

Selezionare tra: Personalizza, Alto, Medio, Basso.



PERSONALIZZA

E' possibile impostare le proprie impostazioni per la luminosità e il contrasto: vedere capitolo "Regolazione Immagine" a pagina 22.

LUMINOSITÀ DEL COLORE

E' possibile regolare i livelli di colore del Rosso, Verde e Blue separatamente selezionando "Preferiti" nella modalità PC.



1. Selezionare "Tonalità Colore" con i tasti ◀ / ▶.
2. Selezionare "Rosso (R)" con i tasti ▲ / ▼ e premere **OK**, apparirà la barra impostazioni.
3. Regolare il livello con i tasti ◀ / ▶.
4. Ripetere l'operazione con "Verde (G)" e "Blue (B)" se necessario.
5. Premere il tasto **MODE** per uscire.

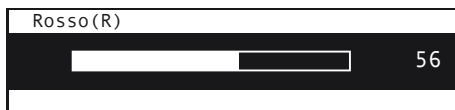

16

AUTO REGOLAZIONE DELLO SCHERMO PC

Auto regolazione regola autonomamente lo schermo PC per l'immissione del segnale video PC.

1. Premere il tasto **MENU** per visualizzare il **MENU** principale OSD.
2. Selezionare il **MENU** principale "Immagine".
3. Premere **OK** per visualizzare il sottomenu.
4. Selezionare PC e premere il tasto **OK** per visualizzare il sottomenu.
5. Selezionare "Auto Regolazione" con i tasti ▲ / ▼ e premere il tasto **OK**.



REGOLAZIONE MANUALE DELLO SCHERMO PC

Se la qualità dell'immagine non è buona dopo aver effettuato la Auto regolazione, provare a regolare le impostazioni manualmente: Fase, Posizione-O, Posizione-V, Frequenza

1. Selezionare l'impostazione che si desidera regolare usando i tasti ▲ / ▼ e premere il tasto **OK**. Appare la barra delle impostazioni.
2. Regolare ciascun valore delle impostazioni del PC usando i tasti ◀ / ▶.
3. Premere il tasto **MODE** per salvare e uscire.



DVB-T

FUNZIONI PRINCIPALI DVB-T

Accendere il televisore TV LCD e quindi premere il tasto **MODE** ripetutamente per selezionare la modalità DVB-T.



- Premere il tasto **MENU** per visualizzare il **MENU OSD** principale.
- Usare i tasti **▲ / ▼** per selezionare la voce DVB-T.
- Quindi premere il tasto **OK** per entrare.
- Usando i tasti **▲ / ▼ / ◀ / ▶** selezionare la voce del **MENU** interessata.
- Quindi premere il tasto **OK** per accedere al **MENU** desiderato.

REGOLAZIONE CANALI DIGITALI

INSTALLAZIONE



1. Usare i tasti **▲ / ▼** per selezionare la voce **Installazione**.
2. Premere **OK** per passare al **MENU**.
3. Premere il tasto **MODE** per tornare e/o uscire dal **MENU**.

SCANSIONE AUTOMATICA



1. Usando i tasti **▲ / ▼** scegliere la voce **Scansione Canali** e quindi premere **OK** per entrarvi.
2. Usando i tasti **▲ / ▼** scegliere Modalità scansione.
3. Usando i tasti **◀ / ▶** scegliere la modalità desiderata. **Tutto** se si vuole effettuare la ricerca di tutti i canali o **In chiaro** se si vuole ricercare solamente quelli non a pagamento.
4. Usando i tasti **▲ / ▼** selezionare la voce Ricerca quindi premere **OK** per iniziare la scansione.



1. Usando i tasti **▲ / ▼** scegliere la voce **Ricerca Canale** e quindi premere **OK** per entrarvi.
2. Usando i tasti **▲ / ▼** selezionare la voce **Modalità**, quindi premendo i tasti **◀ / ▶** scegliere la modalità di ricerca. Scegliere **Tramite Canale** per cercare con il numero di canale altrimenti **Tramite Frequenza** per cercare con il valore di frequenza.
3. Successivamente si può impostare direttamente, a seconda della modalità scelta, o il numero di canale con la relativa banda oppure la frequenza del canale.

4 .Completate le modifiche, usando i tasti ▲ / ▼ selezionare la voce Cerca e quindi premere il tasto **OK** per iniziare la scansione.

CANALE

LISTA CANALI TV



1. Usare i tasti ▲ / ▼ per selezionare la voce **Canale**.
2. Premere il tasto **OK** per passare al **MENU**.
3. Premere il tasto **MODE** per tornare e/o uscire dal **MENU**.



I canali memorizzati vengono divisi in automatico in 6 gruppi. Selezionando uno di questi gruppi verranno visualizzati solo i canali contenuti in essi. Nel caso si voglia vedere tutti i canali sintonizzati, impostare la voce del gruppo in **Tutti i canali**.



FAVORITI

- Premere il tasto **1** per aprire la finestra **Favoriti** .
- Premendo i tasti ▲ / ▼ per selezionare tra 8 livelli di preferenza e quindi premere il tasto **OK** per marcare il canale selezionato.
- Una volta selezionato il canale marcato si può cancellare la marcatura esistente premendo nuovamente il tasto **OK**.
- Premere il tasto **MODE** per tornare alla **Lista Canali**. Saranno quindi mostrati i canali favoriti identificati con il simbolo ♥ .

SPOSTA

- Premere il tasto **2** per abilitare lo spostamento.
- Usare i tasti ▲ / ▼ per spostare il canale nella posizione desiderata e quindi premere il tasto **OK** per confermare.

TROVA

- Premere il tasto **3** per aprire la finestra **Trova**.
- Inserire i caratteri da cercare usando la tastiera sulla destra. Per inserire un carattere usare i tasti ▲ / ▼ / ◀ / ▶ e quindi premere **OK** per accettare.
- Dopo l'immissione di ogni carattere verranno cercati i canali contenenti i rispettivi caratteri immessi e di seguito verrà visualizzata nella parte sinistra la lista dei canali trovati.
- Selezionare quindi il tasto **OK** dalla tastiera.
- Selezionare quindi il canale desiderato e premere il tasto **OK** per visualizzarlo.
- Premere il tasto **MODE** per chiudere la finestra **Trova**.

ORDINA

- Premere il tasto **4** per aprire la finestra **Ordina**.
- Ci sono cinque tipi di ordinamento:
 - **Predefiniti**: ordinamento secondo l'ordine di ricerca.
 - **Nome (A-Z)**: ordinamento in ordine alfabetico, ignorando il simbolo \$.

- **Nome (Z-A):** ordinamento in ordine alfabetico, ignorando il simbolo \$.
- **In Chiaro:** ordinamento con priorità ai canali non a pagamento.
- **Bloccato:** ordinamento con priorità ai canali criptati.

• Premere i tasti ▲ / ▼ per selezionare il tipo di ordinamento e quindi il tasto **OK** per ordinare nella modalità desiderata.

MODIFICA

- Premere il tasto 5 per entrare nella modalità **Modifica**. Apparirà una finestra dove viene chiesto di inserire la password. La password predefinita è **0000**.
- Utilizzare i tasti ▲ / ▼ per selezionare il canale da modificare e quindi scegliere la funzione da applicare:
 - Premere il tasto **1** per segnare i canali da cancellare.
 - Premere il tasto **2** per segnare i canali da saltare.
 - Premere il tasto **3** per segnare i canali da bloccare. Questi canali saranno visualizzabili solamente tramite l'inserimento della password
 - Premere il tasto **4** per modificare il nome del canale.
 - Premere il tasto **5** per cancellare tutti i canali.
- Una volta applicate le funzioni desiderate nella lista canali, premere il tasto **MODE** per uscire dalla modalità **Modifica**. Apparirà quindi un messaggio che chiederà se si vogliono salvare le modifiche apportate. Scegliere **Si** per salvare le modifiche e di conseguenza uscire oppure scegliere **No** per uscire ignorando le modifiche effettuate in precedenza.
- Premere il tasto **MODE** per ritornare al **MENU**

LISTA CANALI RADIO

Le operazioni e quindi i comandi della **Lista canali radio** sono i medesimi della Lista canali TV con la differenza che nella modalità **Lista canali radio** non c'è informazione video e quindi verrà sempre visualizzato un logo con una radio nella finestra di anteprima al posto dell'anteprima video del canale.

CANCELLARE TUTTI I FAVORITI

Selezionando la voce **Cancellare tutti i Favoriti** apparirà un riquadro che richiederà di inserire la password per proseguire. La password predefinita è **0000**. Una volta inserita la password corretta verrà visualizzato un messaggio di conferma. Se si sceglie **Si** verranno cancellati tutti i canali **Favoriti** altrimenti scegliendo **No** non verrà applicata alcuna modifica.

CANCELLARE TUTTO

Selezionando la voce **Cancellare tutti i canali** apparirà un riquadro che richiederà di inserire la password per proseguire. La password predefinita è **0000**. Una volta inserita la password corretta verrà visualizzato un messaggio di conferma. Se si sceglie **Si** verranno cancellati tutti i canali memorizzati altrimenti scegliendo **No** non verrà applicata alcuna modifica.

IMPOSTAZIONI



1. Usare i tasti ▲ / ▼ per selezionare la voce **MENU** impostazioni.
2. Premere **OK** per passare al **MENU**.
3. Premere il tasto **MODE** per tornare e/o uscire dal **MENU**.

SISTEMA TV



Usare i tasti ▲ / ▼ per selezionare le varie voci del **MENU**, quindi premere i tasti ◀ / ▶ per modificare il valore.

- La **Modalità display** è usata per commutare lo standard di visualizzazione dello schermo. Qui abbiamo le seguenti opzioni: **AUTO, PAL-M, PAL-BG, NTSC, PAL-N**. Premendo quindi i tasti "Destra e Sinistra" si può selezionare la modalità desiderata.
- Il **Rapporto formato** è usato per cambiare le proporzioni di visualizzazione delle immagini. Qui abbiamo le seguenti opzioni: **4:3 PS, 4:3 LB, 16:9**. Premendo quindi i tasti "Destra \ Sinistra" si può selezionare la modalità desiderata.
- **Dolby Digital** è usato per abilitare o meno la modalità audio AC3.
- **LCN** è usato per abilitare o meno la funzionalità di ordinamento dei canali seguendo le informazioni contenute nel flusso dati del canale stesso.

REGIONE E ORA

Usare i tasti ▲ / ▼ per selezionare le varie voci del **MENU**, quindi premere i tasti ◀ / ▶ per modificare il valore.

- **Regione:** imposta la lingua del **MENU** del DVBT.
- **Ora legale:** imposta o meno l'ora estiva.
- **Tempo vetrina:** imposta o meno l'orologio OSD.



IMPOSTAZIONE OSD

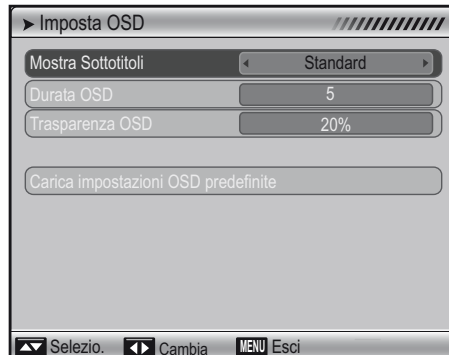

Usare i tasti ▲ / ▼ per selezionare le varie voci del **MENU**, quindi premere i tasti ◀ / ▶ per modificare il valore.

- **Mostra sottotitoli:** abilita o meno la visualizzazione dei sottotitoli.
- **Durata OSD:** imposta l'intervallo di tempo prima della scomparsa dell'OSD.
- **Trasparenza OSD:** imposta il livello di trasparenza dell'OSD. Premendo i tasti ◀ / ▶ si può scegliere tra le seguenti modalità: Spento, 10%, 20%, 30%, 40%.
- **Carica impostazioni OSD preferite:** carica le impostazioni di fabbrica.

CONTROLLO PARENTALE

Una volta selezionata la voce **Controllo parentale** apparirà un riquadro nel quale si dovrà inserire la password. La password predefinita è **0000**.

Usare i tasti ▲ / ▼ per selezionare le varie voci del **MENU**, quindi premere i tasti ◀ / ▶ per modificare il valore.

- **Menu Blocca:** determina se per entrare nel menu **Installazione** è necessario inserire la password o meno.
- **Blocca canale:** determina se per vedere un canale bloccato occorre o meno inserire la password. Se è impostato su **Si** accedendo ai canali marcati con **Blocco** apparirà un riquadro che richiederà di inserire la password. Se è impostato su **No** la marcatura **Blocco** non avrà alcun effetto.
- Per cambiare la password di sistema, usare i tasti ▲ / ▼ e selezionare la voce **Inserire Password**.
- inserire la vecchia password e successivamente inserire quella nuova.
- Confermare la password immessa reinserendola nuovamente.
- Apparirà quindi un messaggio che avviserà che la modifica della password è andata a buon fine.



STRUMENTI



1. Usare i tasti ▲ / ▼ per selezionare la voce **Strumenti**.
2. Premere **OK** per passare al menu.
3. Premere il tasto **MODE** per tornare e/o uscire dal menu **Strumenti**.

INFORMAZIONI

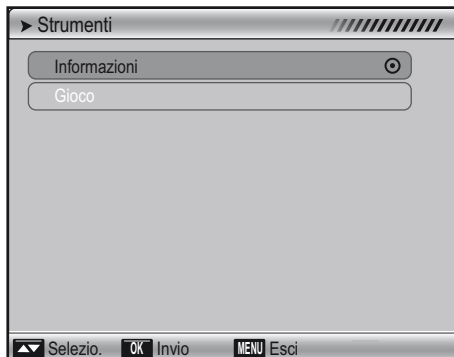

1. Entrando nel menu **Informazioni**, apparirà una schermata come quella riportata sopra dove verranno visualizzati alcuni parametri informativi del corrente canale.
2. Premere il tasto **MODE** per ritornare nel menu **Strumenti**.



GIOCHI

Entrando nel **MENU Giochi**, si potranno vedere tre giochi: Tetris, Snake e Othello.

Premere i tasti ▲ / ▼ per selezionare il gioco desiderato quindi premere il tasto **OK** per accedervi.

DVD

FUNZIONI PRINCIPALI DVD

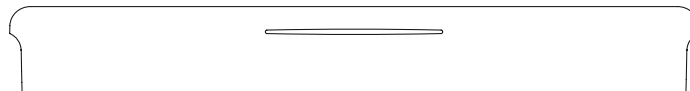

1. Accendere il televisore TV LCD e quindi premere il tasto **MODE** ripetutamente per selezionare la modalità DVD. Apparirà il logo Brionvega.
 2. Inserire il disco nell'apposita apertura situata sotto lo schermo sulla parte frontale del pannello.
 3. Assicurarsi che il lato con il titolo sia rivolto verso l'alto. L'inserimento non corretto del disco può causare danni al meccanismo del lettore DVD.
 4. Il lettore caricherà automaticamente il disco. Sullo schermo comparirà la scritta "**LOADING**" (caricamento in corso).
 - » Se si tratta di un disco DVD, comparirà la pagina **MENU/Title Page**. E' possibile selezionare i capitoli con i tasti numerici se il DVD li supporta.
 - » Se si tratta di un CD, suonerà direttamente la prima traccia. E' possibile riprodurre le tracce preferite selezionandole con i tasti numerici.
- Nota:** Nella modalità DVD Title, il tasto **MENU** funge da **OK**.
La funzione "Muto" è inattiva quando in modalità DVD. Per silenziare usare il tasto **M** o selezionare "Muto" attraverso il **MENU** audio principale.



PLAY/PAUSE

- usare i tasti di navigazione sul telecomando per scegliere la selezione dal menu DVD
- premere **PLAY** per avviare il DVD o riprendere la visione dopo aver usato altre funzioni.
- la funzione **PAUSE** blocca l'immagine quando usata per un DVD e interrompe il suono quando usata per un CD audio.
- premere il tasto **PLAY** per riprendere la riproduzione.



REWIND/ PREV (riavvolgimento/precedente)

Durante la riproduzione premere il tasto **PREV** una volta e la riproduzione riprende dall'inizio del precedente capitolo o traccia. Tenendo premuto il tasto **REWIND** si ritornerà indietro alla velocità di 2x, 4x, 8x, 20x.

Premi per riprendere la trasmissione.

Nota: Durante la riproduzione **REWIND**, l'audio sarà spento.



FORWARD/ NEXT (avanti veloce/successivo)

Durante la riproduzione premere il tasto **NEXT** una volta e la riproduzione riprende dall'inizio del successivo capitolo o traccia. Tenendo premuto il tasto **FORWARD** si andrà alla velocità di 2x, 4x, 8x, 20x.

Premi per riprendere la trasmissione.

Note: Durante la riproduzione **FORWARD**, l'audio sarà spento.



STOP/EJECT

- Premere il tasto una volta per fermare la riproduzione. Premere il tasto **PLAY** per riprendere la riproduzione dal punto in cui era stata fermata.
- Tener premuto il tasto per 2 secondi e il DVD verrà espulso. Premere il tasto **PLAY** per cominciare dall'inizio. Quando il disco viene espulso, tenerlo leggermente per i bordi ed estrarlo nella direzione di espulsione per evitare graffiature.
- Quando la funzione DVD non è attiva (in modalità standby o con altre modalità in uso per lungo tempo) è consigliabile estrarre il disco per proteggere il caricatore e il disco stesso.

FORMATI DVD SUPPORTATI:

DVD-Video, CD-DA, Video-CD 1.0, 1.1 and 2.0, MP3, MPEG4, SVCD

TIPI DI DISCHI SUPPORTATI:

legge solo DVD Disc (Single e Dual layer) DVD -R,DVD-RW, 4.7GB



ATTENZIONE! NON INSERIRE O RIPRODURRE DISCHI DA 8CM PERCHE' RESTEREBBERO INCASTRATI

CODICE REGIONE 2

E' consuetudine che i film in DVD vengano pubblicati in tempi diversi in diverse parti del mondo, pertanto tutti i lettori hanno dei codici regione e i dischi possono avere un codice regione opzionale.

Se viene caricato un disco con un codice regione diverso sullo schermo apparirà la nota del codice regione. Il disco non verrà riprodotto e dovrà essere estratto. Il codice regione per questo lettore è 2.

COLLEGAMENTI I/O

| HDMI Risoluzioni Supportate | PC Analogico - DSUB IN VGA Risoluzioni Supportate |
|--------------------------------|--|
| 1920 x 1080p (50/60) | 640x480 @ 60Hz/90Hz |
| 1920 x 1080i (50/60) | 800x600 @ 55Hz/90Hz |
| 1280 x 720p (50/60) | 1024x768 @ 60Hz/75Hz |
| 720 x 576p. (50) | 1152 x 900 @ 60Hz/75Hz |
| 720 x 480p (50/60) | 1280 x 768 @ 60Hz/75Hz |
| 640 x 480p (50/60) | 1280 x 1024 @ 60Hz |
| 1280 X 1024 (60*) | |

INFORMAZIONI AMBIENTALI



Questo prodotto contiene risorse naturali che sono state utilizzate nel processo di produzione. Questo prodotto può contenere sostanze considerate pericolose per l'ambiente e per la salute dell'essere umano. Per prevenire il rilascio di sostanze dannose per l'ambiente e sfruttare al massimo l'uso di risorse naturali, SUPER//FLUO s.p.a fornisce le seguenti informazioni per un riciclo corretto e responsabile della maggior parte dei materiali contenuti del prodotto finale. I Waste Electrical and Electronic Equipments (meglio noti come WEE) (prodotti elettrici ed elettronici da smaltire) non devono essere mai smaltiti con i normali rifiuti domestici (raccolta rifiuti domestici).

Il simbolo del bidone dei rifiuti con una croce apposto su questo prodotto significa che il prodotto deve essere correttamente smaltito. Materiali quali vetro, plastica e alcuni composti chimici sono altamente recuperabili, riciclabili e riutilizzabili. Potete dare il Vostro contributo seguendo questi semplici passi.

Quando le apparecchiature elettriche o elettroniche non sono più utilizzabili, "restituirle" all'autorità locale o regionale per la raccolta dei rifiuti per il riciclaggio. In alcuni casi il prodotto può essere utilizzato in cambio di uno sconto sull'acquisto di una nuova apparecchiatura SUPER//FLUO s.p.a. Chiamare SUPER//FLUO s.p.a. per verificare se il programma è disponibile nella Vostra zona. In caso di ulteriore assistenza relativa al riciclaggio, riutilizzo o restituzione contro sconto del prodotto, è possibile contattare il Servizio Clienti al numero indicato sul libretto istruzioni e saremo lieti di fornirVi assistenza.

Con il Vostro aiuto possiamo ridurre la quantità di risorse naturali necessarie per produrre apparecchiature elettriche ed elettroniche, ridurre al minimo l'uso di discariche per lo smaltimento di prodotti e migliorare, in via generale, la qualità della nostra vita assicurandoci che le sostanze potenzialmente pericolose non vengano rilasciate nell'ambiente e siano adeguatamente smaltite.

CARATTERISTICHE TECNICHE E AMBIENTALI

| MODELLO ALPHA 19" PAL EUROPE | |
|--|--|
| Dimensioni schermo | 19" |
| Area Attiva | 376,32 (H) x 301,056 (V)mm |
| Formato Immagini | 4:3 |
| Risoluzione Schermo | 1280 x 1024 |
| Luminosità | 350 cdm ² |
| Contrasto | 1200 |
| Angolo Visuale | 160 H, 160 V |
| Tempo di Risposta | 5ms typical |
| LINGUE OSD | |
| Italiano, Inglese, Francese, Tedesco, Spagnolo, Olandese, Sloveno, Portoghese, Russo | |
| SISTEMA TV | |
| Sistema di Trasmissione | PAL/SECAM |
| Sistema Audio | B/G, D/K, I, L, L' |
| Gamma Sintonizzazione | da 8,25MHz a 855, 25MHz |
| Supporto MTS | Mono, Stereo, NICAM, Bilingue |
| N° di Programmi | 100 canali |
| TTX | 10 pagine |
| TTX Selezione Lingue | Europa est-ovest, Russo, Arabo, Farsi |
| *Sintonizzatore Digitale Terrestre (DVB-T) free to air | |
| STANDARD VIDEO SUPPORTATI | |
| CBS | PAL - BGH/NTSC - M/NTSC - 4.43/SECAM/PAL60 |
| SVIDEO | PAL/NTSC/SECAM |
| TV | PAL/SECAM |
| COLLEGAMENTI ENTRATA/USCITA | |
| Ingresso TV | 1 (RF 75 Ohms) |
| Ingresso AV | 1 RCA CVBS in |
| SVideo | 1 SVHS Y/C in |
| SCART | 1 x 21 pin scart CVBS, RGB |
| Sx+Dx ingresso audio per CVBS, S-Video, PC | Bianca RCA, Rosso RCA |
| VGA | DSub15 |
| HDMI | |
| USCITA AUDIO | |
| 3 Watts x 2 Altoparlanti Stereo (8 Ohms) | |
| Cuffie Jack Stereo | |
| LETTORE DVD (INTEGRATO) | |
| Formati supportati | VCD, SVCD, DVD, CD-DA, MP3 |
| Dischi supportati | Legge solo DVD Disc (Single e Dual Layer), DVD-R/+R/RW |
| INGRESSO ALIMENTAZIONE | |
| Alimentazione | 12V DC, 5A |
| Consumo di Corrente | < 60 Watts; < 2 Watts in STANDBY |
| DIMENSIONI E PESO | |
| Larghezza x Profondità x Altezza | 517 x 275 x 440mm |
| Peso | 16Kg |
| SPECIFICHE AMBIENTALI | |
| Temperatura di funzionamento | da 10° a 40° |
| Umidità di funzionamento | da 10% a 80% in assenza di condensa |

* solo per i modelli dotati di DVBT on board

Le specifiche tecniche, le funzioni e il loro uso sono soggette a modifiche senza preavviso.

| SISTEMA DVB-T INTEGRATO | |
|-------------------------|---|
| Sistema | DVB-T (COFDM) |
| Gamma Sintonizzazione | VHF- 170.00-230.00MHz UHF- 479.00-862.00MHz |
| EPG, DUAL Audio | SI |
| ISO/IEC 13818 | 1, 2, 3 (MPEG TS standard) |

RISOLUZIONE DEI PROBLEMI

| PROBLEMA | POSSIBILE SOLUZIONE |
|--|---|
| Assenza di immagine e audio | <ul style="list-style-type: none"> - Controllare che la spina principale sia collegata alla rete di alimentazione. - Premere il tasto POWER sulla parte frontale del televisore. - Controllare le impostazioni di contrasto e luminosità dell'immagine. |
| Visualizzazione immagine, ma assenza di audio | <ul style="list-style-type: none"> - Controllare il volume. - Audio muto? Premere il tasto MUTE. - Il problema potrebbe essere legato alla trasmissione: provare un altro canale |
| Il telecomando non funziona | <ul style="list-style-type: none"> - Controllare che non ci siano ostruzioni causate da oggetti tra il televisore e il telecomando. - Controllare che le batterie siano inserite con la polarità corretta (+ con +, - con -). - Controllare la modalità di funzionamento del telecomando: TV, VCR, ecc... - Controllare che le batterie siano cariche ed eventualmente cambiarle. |
| Il televisore si è spento improvvisamente | <ul style="list-style-type: none"> - Controllare se è impostato il Timer standby. - Controllare impostazioni di controllo alimentazione. Alimentazione interrotta. - Assenza di trasmissione sulla stazione selezionata con audio attivato. |
| L'immagine compare lentamente quando il televisore viene acceso | - Questo sintomo è normale: l'immagine è silenziata durante il procedimento iniziale. Contattare il servizio assistenza se l'immagine non compare entro cinque minuti. |
| Colore debole o assente o immagine assente | <ul style="list-style-type: none"> - Regolare il colore nel MENU video - Mantenere una distanza sufficiente tra il televisore e il videoregistratore. - Il sintomo può essere dovuto alla trasmissione: provare un altro canale. - Controllare che i cavi video siano correttamente collegati. |
| Barre orizzontali o verticali o sfarfallio dell'immagine | - Verificare la presenza di interferenze locali (altre apparecchiature elettriche o di alimentazione). |
| Cattiva ricezione di alcuni canali | <ul style="list-style-type: none"> - Problemi relativi alle stazioni o via cavo. Provare un'altra stazione. - Il segnale è debole: orientare l'antenna per ricevere le stazioni più deboli. - Controllare eventuali sorgenti di possibili interferenze. |
| Immagini con strisce o righe | - Controllare l'antenna. Cambiare l'orientamento dell'antenna. |
| Assenza audio da una delle altoparlanti | - Regolare il balance nel MENU audio |
| Il disco non funziona | <ul style="list-style-type: none"> - Assicuratevi che il disco sia inserito con il lato del titolo verso l'alto. - Controllate il codice regione del DVD. |
| PC VGA INPUT | |
| Il segnale è fuori gamma | <ul style="list-style-type: none"> - Regolare la risoluzione, la frequenza verticale o orizzontale. - Controllare se il cavo del segnale è collegato o scollegato. - Controllare la sorgente di ingresso. |
| Strisce o righe verticali sullo sfondo e rumore orizzontale e posizione non corretta | - Agire sulla configurazione automatica o regolare la posizione dell'orologio, fase od H/V. |
| Colore schermo instabile o singolo | <ul style="list-style-type: none"> - Controllare il cavo del segnale. - Reinstallare la card del video PC. |
| Se riscontrati altri problemi | Se il problema non si risolve, si prega di contattare il centro autorizzato più vicino. |

Prima di contattare l'assistenza tecnica, effettuare i seguenti controlli. Se il problema persiste, scollegare il cavo di alimentazione del televisore LCD e chiamare l'assistenza.

alpha

User Manual

ENGLISH

USER MANUAL

model:

ALPHA BRIONVEGA

code:

BRAH19D2

CAUTION: Screen Burn from displaying a Still Image

•Displaying a still image on the LCD panel for more than 2 hours can cause screen image retention (screen burn).

Reduce the brightness and contrast of the screen when displaying a still image to avoid screen burn.

•Viewing the LCD TV in a format that displays black borders for a long period of time may leave traces displayed on the top, bottom and center of the screen. This can also be caused by playing a DVD or a game console.

Damages caused by the above effect are not covered by the Warranty.

TO THE CUSTOMER

Thank you for purchasing this BRIONVEGA product.

When opening the box for the first time, please check whether all the accessories are present. Before connecting parts and power, please carefully read the user manual and always keep these instructions handy and close by your ALPHA.

CONTENTS:

- p. 28 SAFETY PRECAUTION
- p. 28 WARNINGS AND ACCESSORIES
- p. 28 MAINTENANCE
- p. 29 ALPHA OVERVIEW
- p. 30 BASIC OPERATION
- p. 39 DVB-T OPERATION
- p. 43 DVD OPERATION
- p. 45 TECHNICAL AND ENVIRONMENTAL SPECIFICATIONS
- p. 45 TROUBLE SHOOTING

BRIONVEGA
SUPER
//FLUO

SAFETY PRECAUTIONS

Notes

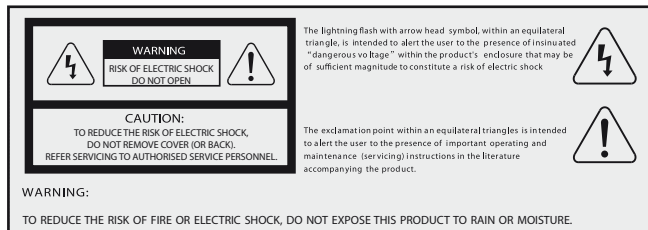

This symbol indicates "dangerous voltage" inside the product that presents a risk of electric shock or personal injury.



Caution: Invisible laser radiation when open.
Avoid exposure to the beam.

DO'S AND DO NOT

DO'S

- Always power this product from an outlet with the same rating (voltage and frequency) as indicated on the rating label on the back of the power adaptor.
- If this product has been damaged (including cord or plug) take it to an authorized technician for inspection, and if necessary, repair.
- Turn off and disconnect the power cable before cleaning or storing this product.
- Ensure this product does not get wet or splashed.
- Only use the A/C power adapter POWERBOX model EXM 80 5118 supplied with your product.
- Make all necessary AV input connections before connecting the power adaptor to the mains.

DO NOT

- Do not place naked flames, such as lighted candles on or near the product.
- Do not place objects filled with liquids, such as vases on or near the product.
- Do not install this product on top of other electrical equipment or on uneven surfaces.
- Do not use or store this product in a place where it is subject to direct sunlight, heat, excessive dust or vibration
- Do not use this product with wet hands.
- Do not clean this product with water or other liquids.
- Do not block or cover the slots and holes in the product.
- Do not push foreign objects into the slots or holes in the product.
- Do not pull the power cord when disconnecting power. Turn off the switch on the socket and pull the plug not the cord.
- Do not attempt to open this product yourself. There are no user serviceable parts inside.

WARNINGS AND ACCESSORIES

SAFETY WARNINGS

- Before using this product, read and follow all warnings and instructions.
- Place AC power adapter close to a power point making connection and disconnection easy to do.
- This product is not intended for use by young children or infirm persons unless they are adequately supervised by a responsible person to ensure that they use this product safely
- Young children should be supervised that they do not play with this product.
- This product is intended for household use only and not for commercial or industrial use.
- Do not expose to dripping or splashing.
- No naked flame sources, such as lighted candles, should be placed on the product.
- Allow suitable distances around the product for sufficient ventilation.
- Ventilation should not be impeded by covering ventilation openings with items such as newspapers, table cloths, curtains and the like.
- Make sure the LCD TV is placed in a stable position.
- Damage caused by using this product in an unstable position or by failure to follow any other warning or precaution contained within this user manual will not be covered by warranty.

MAINTENANCE

Early malfunctions can be prevented. Careful and regular cleaning can extend the amount of time you will have your new TV. Be sure to turn the power off and unplug the power cord before you begin any cleaning.

Cleaning the screen: 1. Wet a soft cloth and wring the cloth until it's almost dry, and then used it to wipe the screen.

2. Make sure the excess water is off the screen, and then let it air-dry before you turn on your TV.

Cleaning the cabinet: to remove dirt or dust, wipe the cabinet with a soft, dry, lint-free cloth. Please be sure not to use a wet cloth.

Extended Absence: if you expect to leave your TV dormant for a long time (such as a vacation), it's a good idea to unplug the power cord to protect against possible damage from lightning or power surges.

ACCESSORIES

CHECK THE ACCESSORIES



User manual

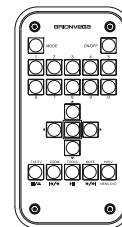

Remote control/batteries

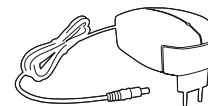

Power adaptor

INSTALLING BATTERIES IN THE REMOTE CONTROL

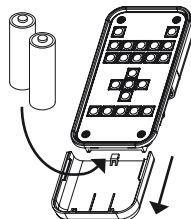

1. Slide the back cover of the remote control as shown in the pictures.
2. Install two AAA size batteries.
3. Make sure to match the "+" and "-" ends of the batteries with the diagram inside the compartment. Replace the cover.

Remove the batteries and store them in a cool, dry place if you want to be using the remote control for a long time
 If the remote control does not work check the following:
 a. Is the TV on?
 b. Are the plus and minus ends of the batteries reversed?
 c. Are the batteries drained?
 d. Is there power outage or is the power cord unplugged?
 e. Is there a special fluorescent light or neon sign nearby?

ALPHA OVERVIEW

CONNECTION PANEL

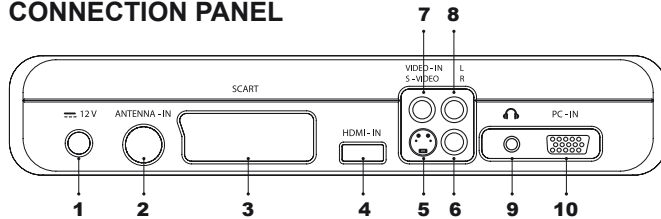

1. Power input
2. Antenna input
3. SCART input
4. HDMI input
5. S-VIDEO input
6. Right Audio input
7. Video Input
8. Left Audio input
9. Headphone jack
10. VGA input

Note: PC, CVBS and SVIDEO share the Right and Left Audio Input

CONTROL PANEL

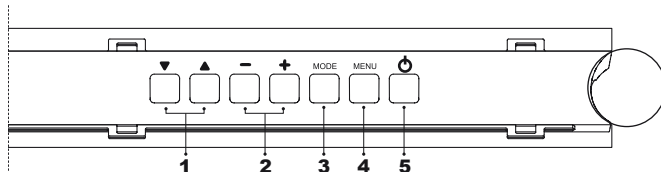

1. Channel adjustment and MENU item selection
2. Volume adjustment and MENU item adjustment
3. Signal Source Selection Button
4. Main MENU Display and Confirm
5. Standby on/off button

REMOTE CONTROL

Bright sunlight or lighting may cause erratic remote operation

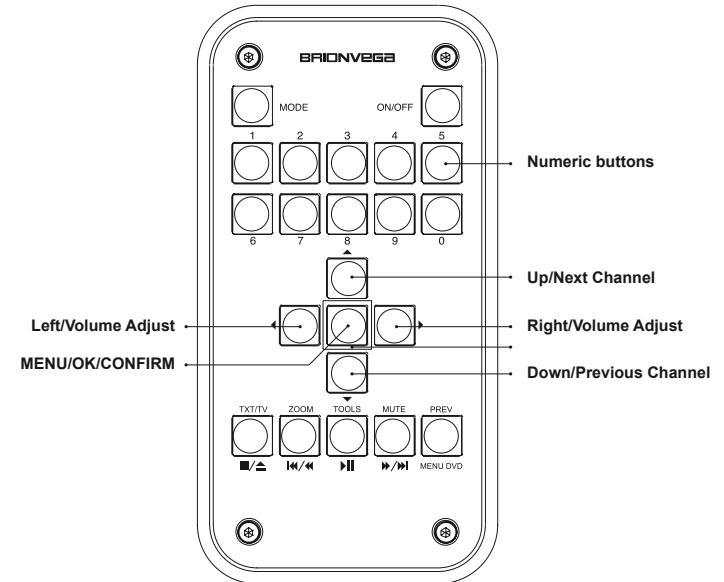

ON/OFF • Press to switch TV On/Off

MODE • Signal source selection: TV, DVB-T, Internal DVD, Scart, Video Composite, SVHS, PC, HDMI
 • In **MENU** mode it allows to return to sub menu of the main **MENU** or close **MENU**

1,2,3,4,5, 6,7,8,9,0 • To change TV channel in both modes, either analog or DVB-T
 • In TXT Mode it is used to change page
 • In Internal DVD Mode moves to the labeled sequences

▲ • To change to the next TV channel in both modes, either analog or DVB-T.
 • Up Navigation when OSD activated
 • In TXT Mode moves among adjacent pages
 • In DVD Mode sets aspect ratio

▼ • To change to the previous channel in both modes, either analog or DVB-T. Decreases TV program number
 • Down navigation when OSD activated.
 • In TXT Mode moves among adjacent pages

- ▶ • Increases volume
- Executes function when main OSD activated
- Increases values of user **MENU** when main OSD activated

- ◀ • Decreases volume
- Executes function when main OSD activated
- Decreases values of user **MENU** when OSD activated

- MENU**
- **MENU** button to enter OSD menu
 - In **MENU** Mode this button has the **ENTER/OK** function

- TXT/TV**
- TV Mode: changes from TV to Teletext and MIX mode.
 - DVB-T Mode: changes from TV to Teletext and MIX mode.
 - DVD Mode: STOP / EJECT if pressed for more than 2 seconds

- ZOOM**
- TV Mode: Selects Aspect format
 - TXT Mode: Size Function
 - DVD Mode: Previous sequence / Rewind if pressed for more than 2 seconds

- TOOLS**
- In analog mode: press for Info and enters Setup **MENU** if pressed for more two seconds
 - TXT Mode: Holds the current subpage and releases it
 - DVD Mode: Play / Pause
 - In DVB-T Mode: Press to display the EPG.
 - Press for 3 seconds to watch the channel list

- MUTE**
- TV Mode: Mute to disable and enable audio
 - DVD Mode: Next sequence / Fast forward if pressed for more than 2 seconds
 - TXT Mode: Select MIX mode
 - DVB-T Mode: MUTE function to enable or disable audio.

- PREV**
- TV Mode: Previous channel
- MENU DVD**
- DVB-T Mode : Dual language choice if pressed for more than 2 seconds
 - TXT Mode: Go to page 100
 - DVD Mode: Call DVD menu

BASIC OPERATION

SWITCHING LCD TV ON AND OFF

Press **ON/OFF** on the remote control. This will bring you to the Welcome **MENU**. You may also use the Power key on the front panel to switch the TV on and off.

Before connecting the power adapter to the mains, connect the desired input sources via the connection panel.

PLUG AND PLAY, WELCOME MENU

When the TV is powered on for the first time, you may select from the

following settings:

Language, Country, Auto Store/Tune (ensure the antenna cable is connected).

Select the setting you want to change using the ▲ or ▼ (up or down) buttons and then using the ◀ or ▶ button (left or right) proceed to make your choice.



Press **ENTER** to confirm and automatically scan and stores channels available in the local area. (the scan will be completed only for the analog TV channels).

OSD MENU ADJSUTMENT

The OSD (On Screen Display), example shown below ,allows you to control or adjust various features and settings in accordance with your preferences. For the OSD adjustment in DVB-T Mode please check the DVB-T section.



OSD menu example

1. MAIN MENU

- Press the **MENU** button to display the **MENU**.
- Use the ▲ / ▼ button to select the Main **MENU** item you wish to change.
- Use the ◀ / ▶ button to set the option in the Sub menu.

2. SUB MENU

- Each **MENU** item has its own sub menu items to set.

3. SUB MENU ITEMS

A: If there is ▶, the item has an under **MENU**.

- You can enter the under **MENU** and adjust an item you need.
- Select sub-**MENU** item with ▲ / ▼ button on the remote control

- Press ◀ / ▶ button to enter the subMENU.
- B: If there is no ▶, you can set the item by selecting ▶.

PICTURE ADJUSTMENT

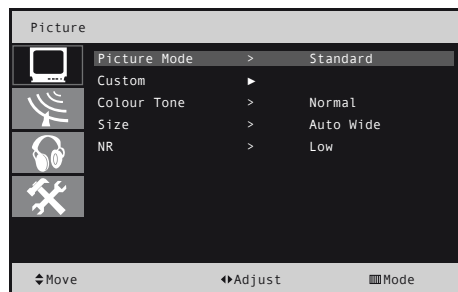

1. Press **MENU** button to display the main OSD **MENU**.
2. Select the picture main **MENU**
3. Press **ENTER** to enter the sub menu.
4. Use the ▲ / ▼ button to select what you want to change.
5. Press the ◀ / ▶ button to set the option
6. Press **MODE** button to return to and /or exit the main **MENU**
7. The adjusted values are stored according to the selections made

PICTURE MODE

Press the ◀ / ▶ button to select the type of picture that best suits your viewing pleasure:

- **Standard:** Optimum picture display in normal environment
- **Movie:** Selects viewings suited for watching in a dark room
- **Mild:** Selects reduced settings for a milder picture
- **Custom:** Selects your favorite settings (see Custom below)
- **Dynamic:** Selects vivid settings for a richer image display

In PC and HDMI MODE:

Custom, High, Middle and Low settings can be selected

CUSTOM

Select **CUSTOM** and press **MENU** button to enter the sub menu. The custom sub menu appears, and you will see the picture setting bars.



You can adjust each values of the custom setting, and the changed values will be stored in Custom mode.

Press the ▲ / ▼ buttons and then use the ◀ / ▶ buttons to adjust. Press **MODE** to exit.

- **BRIGHTNESS:** Adjusts the brightness of the screen
- **CONTRAST:** Adjusts the brightness between objects and the background
- **COLOUR:** Adjusts the colours
- **TINT (NTSC only):** Adjusts the colours more red or green
- **SHARPNESS:** Adjusts the outline of objects, making them sharper or duller

» In PC and HDMI mode only Brightness and Contrast can be adjusted

COLOUR TONE

Your LCD has 5 screen temperatures (colour tone settings), to make viewing more comfortable for your eyes.

Select with the ▲ / ▼ buttons and then use the ◀ / ▶ buttons to adjust.

- **Cool 2:** Makes it bluer than Cool 1
- **Cool 1:** Makes white bluish
- **Normal:** Keeps whites white - factory default.
- **Warm 1:** Makes white reddish
- **Warm 2:** Makes screen redder than Warm 1

» In PC and HDMI mode the Red, Green and Blue colour levels can be adjusted in a Custom setting

SIZE

You can select the picture size which most suits your viewing preference.

Select Size with the ▲ / ▼ buttons and then use the ◀ / ▶ buttons to adjust.

Auto Wide -> Wide -> Zoom -> 4:3 -> 14:9 -> Auto Wide ->

It is possible to change the screen size directly using the **ZOOM** button on the remote control

» In PC mode only 4:3 and Wide is selectable

NR (NOISE REDUCTION)

You can reduce the static and ghosting caused by a weak TV signal by activating the NR.

Select the NR with ▲ / ▼ buttons and then use the ◀ / ▶ buttons to adjust to the desired level

Low -> Middle -> High -> Off -> Low -> ...

TV CHANNEL ADJUSTMENT

DVB-T CHANNEL ADJUSTMENT

(please check the DVB-T section)

TV ANALOGIC CHANNEL ADJUSTMENT

AUTOMATICALLY

You can scan for available channels. Programme numbers allocated automatically may not correspond to actual or desired programme numbers. You can sort numbers manually and clear any channels you do not wish to watch.

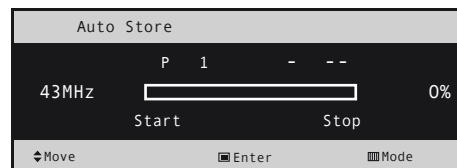

1. Press **MENU** button to display the main OSD menu.
2. Select the "Channel" main **MENU**.
3. Press **ENTER** to select "Country".
4. Select your "Country" with ◀ / ▶ button.
5. Select Auto Store with ▲ / ▼ button and press **ENTER** or ◀ / ▶ button
6. The "Tuning bar" will appear, to execute the auto tuning program press the **ENTER** button
7. While searching channels you can also stop channel searching if you select "Stop" with ◀ / ▶ button, and then press **ENTER**.
8. After all available channels are sorted the "Sort" menu appears.

STORING CHANNELS MANUALLY

You can store up to 100 channels and choose :

- whether or not to store a channel found
- the programme number

1. Press **MENU** button to display the main OSD menu.
2. Select the "Channel" main menu with ▲ / ▼ button on the remote control.
3. Press **ENTER** to enter the sub menu.
4. Select "Manual Store" and press **ENTER** to enter the sub menu.
5. Using the ▲ / ▼ and ◀ / ▶ buttons select.
 - Prog. Number
 - Colour System
 - Sound System
 - Channel Number:
 - » to change between S and C press **ENTER** button
6. Search: Scan the frequencies using the ▲ / ▼ and the ◀ / ▶ buttons
7. Select Store and save the channel with the **ENTER** button.

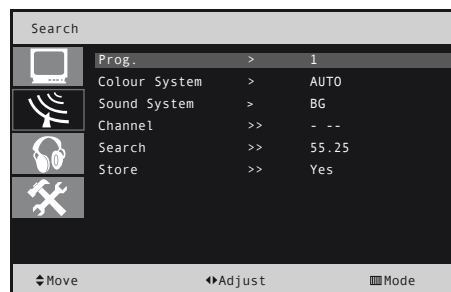

ADDING AND DELETING CHANNELS

1. Press **MENU** button to display the main OSD menu.
2. Select the "Channel" main menu with ▲ / ▼ button on the remote control.
3. Select the "Add/Delete" menu with ▲ / ▼ button on the remote control.
4. Press **ENTER** to enter the sub menu. Then you can see the favorite program list.
5. You can select a program with ▲ / ▼ button on the remote control.
6. To edit the list press the **ENTER** button.
7. Select "No" or "Yes" with the ◀ / ▶ button.
8. To return, press the **MODE** button.

Note: the programs marked "No" will be skipped only when pressing ▲ / ▼ and not typing in the program number directly.

TV CHANNEL SORTING

1. Press **MENU** button to display the main OSD menu.
2. Select the "Channel" main menu with ▲ / ▼ button on the remote control and then press **ENTER**.
3. Select the "Sort" menu with ▲ / ▼ button on the remote control.
4. Press **ENTER** to enter the sub menu. Then you can see the sort program list.
(notice: You can't see the sort program list on this picture since this picture isn't a real operating **MODE** but a design mode).
5. You can select a program with ▲ / ▼ button on the remote control.
6. Press **ENTER** button on the program to sort.
7. Move the program with the ▲ / ▼ buttons.
8. Press the **ENTER** button when on the desired location.
9. To return, press the **MODE** button.

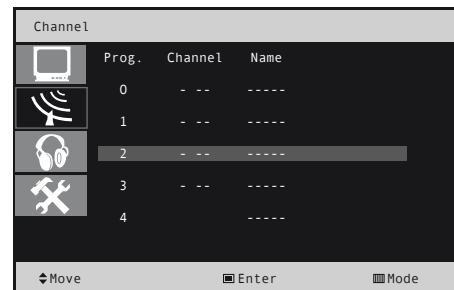
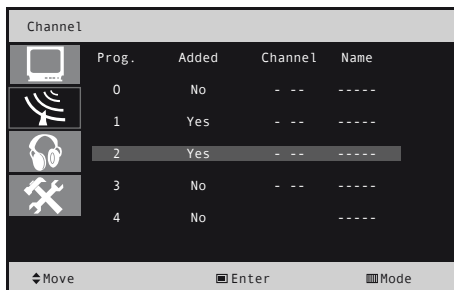

NAMING TV CHANNEL

1. Press **MENU** button to display the main OSD menu.
2. Select the "Channel" main menu with ▲ / ▼ button on the remote control and then press **ENTER**.
3. Select the "Name" menu with ▲ / ▼ button on the remote control.
4. Press **ENTER** to enter the sub menu. Now you can see the sort program list.
5. To change a program **Name**, press **ENTER** button.
6. Then you can type a name by selecting characters with the ▲ / ▼ button. The field position can be changed with the ◀ / ▶ button.
7. Press **ENTER** to confirm.
8. To return, press **MODE** button.



4. Select Fine Tune with the ▲ / ▼ button and press **ENTER** button. Now you should see the adjust bar.
5. Adjust the fine tune with the ◀ / ▶ button.

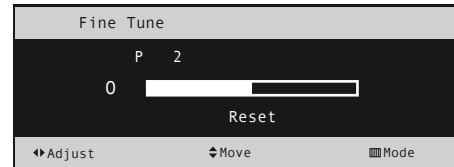

SOUND ADJUSTMENT

1. Press **MENU** button to display the main OSD menu.
2. Select the picture main menu.
3. Press **ENTER** to enter the sub menu.
4. Use the ▲ / ▼ button to select what you want to change.
5. Press the ◀ / ▶ button to set the option.
6. Press **MODE** button to return to and /or exit the main menu.
7. The adjusted values are stored according to the selections made.

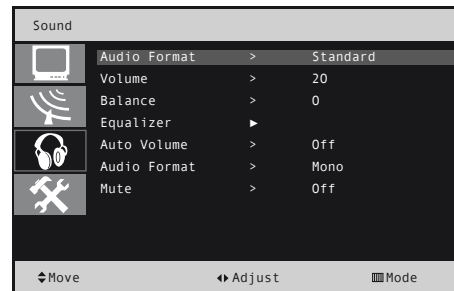

FINE TUNING

The Fine Tuning function lets you manually adjust a particular channel for improved reception ▲ / ▼ and ◀ / ▶.

1. Press **MENU** button to display the main OSD menu.
2. Select the "Channel" main **MENU** with ▲ / ▼ button on the remote control.
3. Press **ENTER** to enter the sub menu.

SOUND MODE

Your Alpha has four automatic preset sound settings.

You can select between:

Custom, Standard, Music, Movie or **Speech** by pressing ◀ / ▶ on the remote control.

Selecting **Custom** automatically recalls your personalized sound settings.

VOLUME



Select Volume and press **ENTER** button. You should see the Volume bar. Adjust the "Volume" with the ◀ / ▶ button. Press **MODE** to exit.

BALANCE



This control allows you to adjust the balance of the left and right speaker output.

Select "Balance" and press **ENTER** button to enter the sub menu.

Adjust the Balance with the ◀ / ▶ button. Press **MODE** to exit.

EQUALIZER

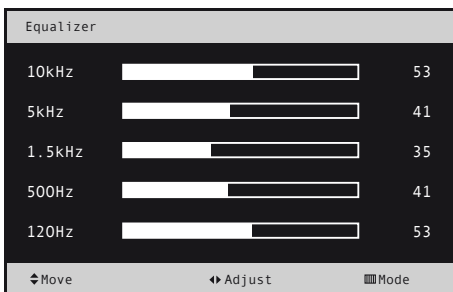

You can set the Treble, Bass and Balance according to your preference. "Select Equalizer" and press **ENTER** button to enter the sub menu. Then you will see the "Equalizer" menu bars.

Select a gain bar with the ▲ / ▼ button on the remote control and adjust it with the ◀ / ▶ button. Press **MODE** button on the remote control to exit and save automatically.

AUTO VOLUME

This feature allows you to automatically adjust the volume of the desired channel.

You can select "On/Off" with the ◀ / ▶ button.

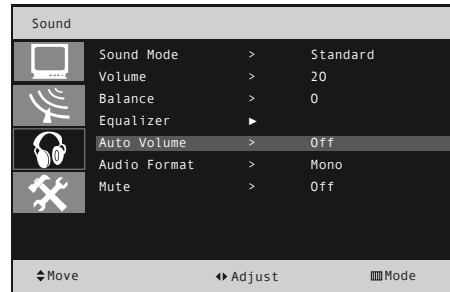

AUDIO FORMAT

You can select the type of sound standard to be used when watching a given broadcast.

Select the "Audio Format" with the ◀ / ▶ button.

The options are: Mono, Stereo, Dual 1 or Dual 2, NICAM

» Note that the available standard depends on the broadcasted channel

MUTE

You can select "On/Off" with the ◀ / ▶ buttons.

SETUP ADJUSTMENT

1. Press **MENU** button to display the main OSD menu.
2. Select the "Setup" menu with the ▲ / ▼ button on the remote control.
3. Press **ENTER** to enter the sub menu.
4. Press ▲ / ▼ to select what you want to adjust in the "Setup" menu.
5. Press. ◀ / ▶ to adjust.

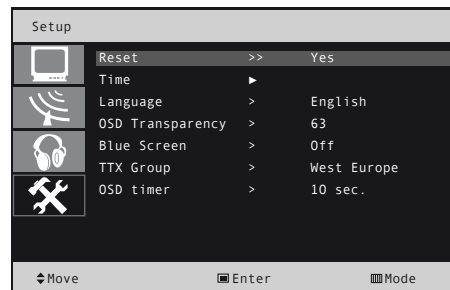

RESET

Resetting allows you to restore all default settings and clear the TV channel table.

Select Reset and then press **ENTER** button to reset your TV.

SETTING THE CURRENT TIME

You can set the TV's clock so that the current time is displayed when you press the **TOOL** button. You must set time if you want to use the automatic "On/Off Timers".



1. Select "Time" and press **ENTER** button to enter the "Clock" menu.

| TO... | Press the button... |
|----------------------------|---------------------|
| Move to "hour" or "minute" | ◀ / ▶ |
| Set the "hour" or "minute" | ▲ / ▼ |
| Save | MODE |

- » If you disconnect the power cord you have to set the time again
- » You cannot set the hour and minute by pressing the numbers on the remote control.

SWITCHING THE TELEVISION ON AND OFF AUTOMATICALLY



You can set the **On/Off Timers** so that the LCD TV:

- automatically switches on and tunes to the channel you have set and desired volume level.

- automatically switches off at the specific time that you choose.

1. Select "ON/OFF Timer" by pressing the ▲ / ▼ buttons.
2. Move the cursor by pressing the ◀ / ▶ buttons.
3. Adjust the time by pressing the ▲ / ▼ buttons.
4. Activate the timer by setting "ON" with the ▲ / ▼ buttons.
5. Adjust the "On Time Channel" using the ▶ button.
6. Adjust the "Timer" volume using the ▶ button.
7. Press **MODE** button to exit and confirm.

- » Before using the Timer's, you must set the time as described previously.
- » The Timer's must be activated, ON, in order for them to work

SETTING THE SLEEP TIMER

You can select a time period of between 30 and 180 minutes after which the television will automatically switch to standby mode.

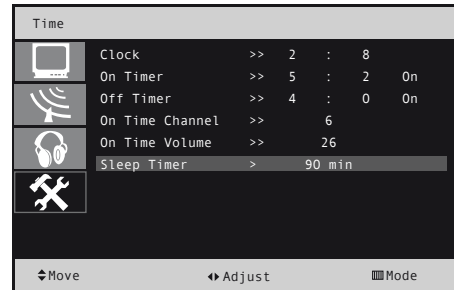

1. Press **MENU** button to display the main OSD menu.
2. Select the "Time" main menu with ▲ / ▼ button on the remote control.
3. Press **ENTER** to enter the sub menu.
4. Select the "Sleep Timer" with the ▲ / ▼ buttons.
5. Select the desired time with the ◀ / ▶ buttons (Off, 30, 60, 90, 120, 150, 180 min) ...
6. Press **MODE** button to exit and confirm

The TV switches to standby when the timer reaches 0.

CHOOSING YOUR LANGUAGE

When you first starting using your LCD TV, you can set the language to be used for displaying OSD. Supported languages are English, French, German, Italian, Spanish, Portuguese, Dutch, Slovenian and Russian.



1. Select "Language" with the ▲ / ▼ buttons.
2. Choose the language with the ◀ / ▶ buttons.

SETTING OSD TRANSPARENCY

You can adjust the transparency of the OSD menu. The higher the number set the more transparent the OSD becomes.

1. Select "OSD Tone" with the ▲ / ▼ buttons.
2. Adjust the tone with the ◀ / ▶ buttons (value from 0 to 100).

SETTING THE BLUE SCREEN MODE

If the signal received is very weak or absent, you can set the TV to replace the noisy background with a blue screen.

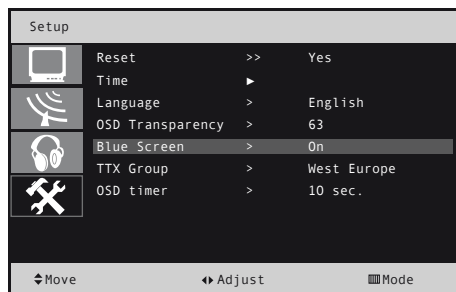

1. Select "Blue Screen" with the ▲ / ▼ buttons.
2. Activate the "Blue Screen" by selecting "Yes" with the ◀ / ▶ buttons.
3. Deactivate the "Blue Screen" by selecting "No" with the ◀ / ▶ buttons.

SETTING THE TTX GROUP

Depending where you are located geographically, you can set the

Teletext language to cater for special characters of that region

1. Select "TTX Group" with the ▲ / ▼ buttons.
2. Press the ◀ / ▶ buttons to change the "TTX" Group setting (West Europe, East Europe, Russian, Arabic, Farsi).
» Default is Western Europe

SETTING THE OSD TIMER

You can adjust the persistence of the "On Screen Display" menu to suit your needs.

1. Select "OSD Timer" with the ▲ / ▼ buttons.
2. Press the ◀ / ▶ buttons to change the duration time of the OSD (10, 15, 20, 30, 60, 120 seconds).
3. Press the **MODE** button to exit and confirm.

SETTING THE PC

1. Press the **MODE** button to enter into "PC" mode.
2. Press the **MENU** button to display the main OSD menu.
3. Select the "Picture" main menu.
4. Press **ENTER** to enter the sub menu.
5. Use the ▲ / ▼ button to select what you want to change.
6. Press the ◀ / ▶ button to set the option.

PICTURE MODE

Press the ◀ / ▶ button to select the brightness and contrast that best suits your needs:

Select from: Custom, High, Middle, Low

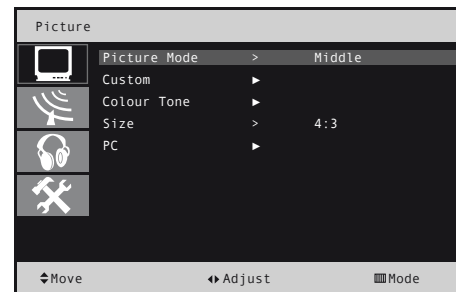

CUSTOM

You can set personal settings for Brightness and Contrast: refer to "Picture Adjustment" chapter on page 8.

COLOUR TONE

You can adjust the "Red Green and Blue" colour levels separately selecting "Custom" when in "PC" mode.



1. Select "Custom Colour Tone" with the ◀ / ▶ buttons.
2. Select "Red(R)" with the ▲ / ▼ buttons and press **ENTER**, the setting bar appears.
3. Adjust the levels with the ◀ / ▶ buttons.
4. Repeat with "Green (G)" and "Blue (B)" if necessary.
5. Press the **MODE** button to exit.



ADJUSTING PC SCREEN MANUALLY

If the picture quality is not optimum after doing an automatic adjustment, try adjusting the settings manually:

Phase, H-Position, V-Position, Frequency

1. Select the setting that you want to adjust using the ▲ / ▼ buttons and press the **ENTER** button. The setting bar appears.
2. Adjust each values of the PC setting using the ◀ / ▶ buttons.
3. Press the **MODE** button to save and exit.

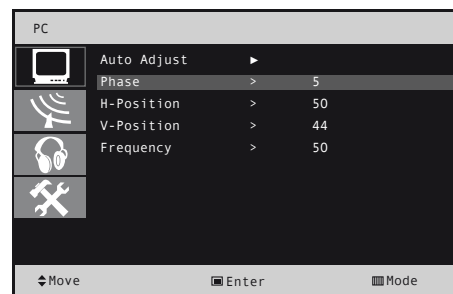

ADJUSTING PC SCREEN AUTOMATICALLY

Auto adjustment self adjusts the PC screen to the PC video input signal.

1. Press **MENU** button to display the main OSD menu.
2. Select the "Picture" main menu.
3. Press **ENTER** to enter the sub menu.
4. Select "PC" and press **ENTER** button to enter the sub menu.
5. Select the "Auto Adjust" with the ▲ / ▼ buttons and press the **ENTER** button.

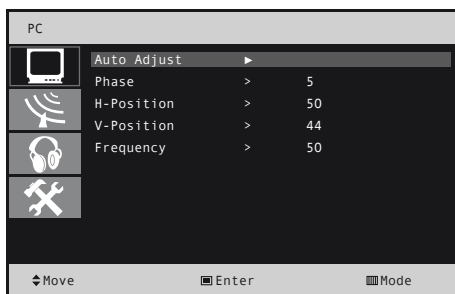

DVB-T

DVB-T BASIC OPERATION

Turn On the LCD TV, then press the **MODE** button repeatedly to select DVB-T Mode.



- Press the **MENU** button to display the main OSD menu.
- Use the **▼/▲** buttons to select “DVB-T”.
- Press the **OK** button to enter.
- Use the **◀/▶/▼/▲** buttons to select the desired **MENU** item.
- Then press the **OK** button to enter the selected **MENU**.

DIGITAL CHANNEL ADJUSTMENT

INSTALLATION

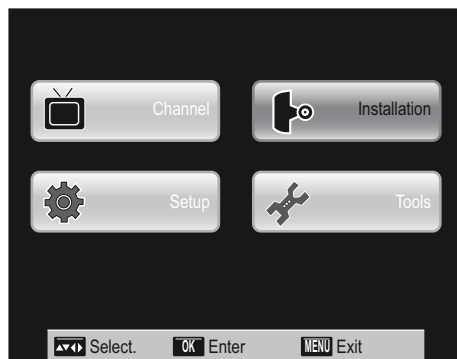

1. Use the **▼/▲** buttons to select **Installation** menu.
2. Press **OK** to enter the menu.
3. Press the **MODE** button to return and/or to exit the menu.

AUTO SCAN

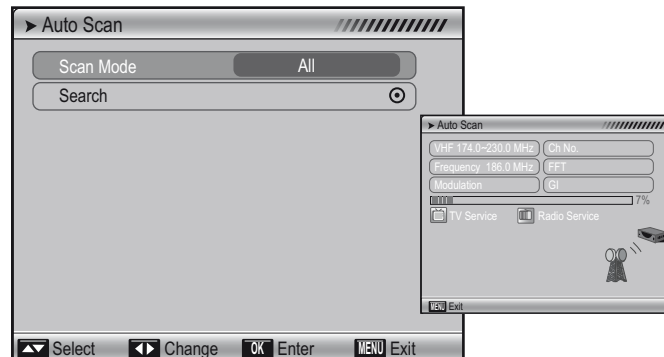

1. Use the **▼/▲** buttons to select **Auto Scan** and press **OK** button to enter.
2. Use the **▼/▲** buttons to select the **Scan Mode**.
3. Select the desired mode using the **◀/▶** buttons. **All** if you want to scan all the channels and **Free** if you want to search only the free channels (not pay per view).
4. Use the **▼/▲** buttons to select **Search** and then press **OK** to start the scan.

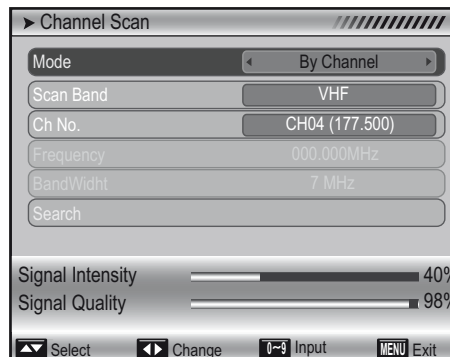

MANUAL SCAN

1. Use the **▼/▲** buttons to select **Channel Scan** and press **OK** button to enter.
2. Using the **▼/▲** buttons, select **Mode** and by pressing the **◀/▶** buttons to select the search mode: select **By Channel** to start the search by the channel number, otherwise select **By Frequency** to search by the frequency value.
3. It is possible to set the channel number with the dedicated bandwidth, or the channel frequency, directly using the number buttons.
4. With the **▼/▲** buttons select the **Search** item and then press the **OK** button to start the channel scan.

CHANNEL

TV CHANNEL LIST

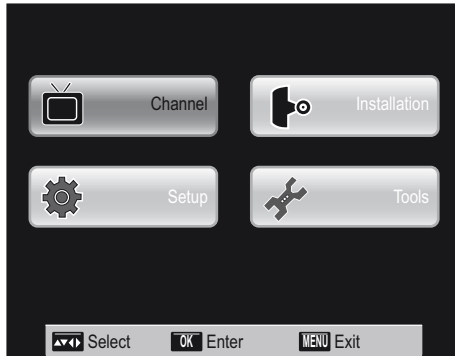

1. In Main Menu use the ▼/▲ buttons to select the **Channel** menu item.
2. Press the **OK** button to enter the **MENU**.
3. Press the **MODE** button to return and/or exit the **MENU**.



The stored channels are divided automatically in 6 groups. By selecting one of these groups, only the channels included will be displayed. If you want to list all the tuned channels, please set the item group to **All Channel**.



FAVORITES CHANNEL

- Press the **1** button to open the **Favorites** window.
- Press the ▼/▲ buttons to select between 8 levels of preference, and then press the **OK** button to highlight the selected channel.
- Press the **OK** button again to cancel a highlighted channel.
- Press the **MODE** button to return to the **Channel List**.
- The favourite channels will be marked with a ♥ symbol.

MOVE

- Press the button **2** to enable the changes.
- Use the ▲ / ▼ buttons to move the channel to the desired position and then press **OK** to confirm.

FIND

- Press the **3** button to open the **Find** window.
- Enter the characters to search using the keyboard on the right. To enter a character use the ◀ / ▶/▼/▲ buttons and then press **OK** to confirm.
- After every character inserted, the screen will display a list of the channels found.
- Select **OK** from the keyboard.
- Select the required channel using the arrow keys. Press the **OK** button to view it.
- Press the **MODE** button to close the **Find** window.

SORT

- Press the **4** button to open the **Sort** window.
- There are five types of sort:
 - **Default**: Listed in the searching sequence order.
 - **Name (A-Z)**: Listed in alphabetical order, ignoring the \$ symbol.

- **Name (Z-A):** Listed in alphabetical order, ignoring the \$ symbol.
 - **FTA:** Listed with priority to the free channels.
 - **Locked:** Listed with priority to the encrypted channels.
- Press the ▼/▲ buttons to select the order type and then press **OK** to sort the channels in the desired way.

EDIT

- Press the 5 button to enter in **Edit** mode. Enter the password, the default password is **0000**.
 - Use the ▼/▲ buttons to select the channel to edit and then choose the function to apply:
 - Press the **1** button to highlight the channels to cancel.
 - Press the **2** button to highlight the channels to skip.
 - Press the **3** button to highlight the channels to block. These channels are visible only after having entered the password.
 - Press the **4** button to edit the channel name.
 - Press the **5** button to cancel all the channels.
 - Press the **MODE** button to quit the **Edit** mode.
- A dialog window will appear asking if you want to save all the changes. Choose **Yes** to save the changes and then quit, or choose **No** to quit without saving the prior made changes.
- Press the **MODE** button to return to the **MENU**.

RADIO CHANNEL LIST

The operations and commands in the **Radio channel list** are the same as the ones in the **TV channel list**. The difference is that, in the **Radio channel list** mode there is no video information.

CANCEL ALL FAVORITES

By selecting the item **Cancel all Favorites** a dialog window will appear asking you to enter the password to continue. The default password is **0000**. Once you have entered the correct password a confirmation message will appear. If you choose **Yes**, all the stored channels will be cancelled, otherwise if you choose **No**, no changes will be applied.

CANCEL ALL

By selecting the item **Cancel all channels** a dialog window will appear asking you to enter the password to continue. The default password is **0000**. Once you have entered the correct password a confirmation message will appear. If you choose **Yes**, all the stored channels will be cancelled, otherwise if you choose **No**, no changes will be applied.

SETUP

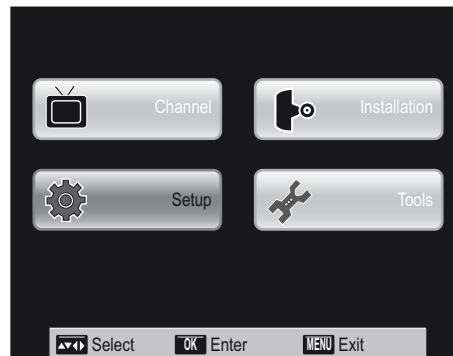

1. Use the ▼/▲ buttons to select the **Setup** menu item.
2. Press **OK** to enter the **MENU**.
3. Press the **MODE** button to return and/or to quit the **MENU**.

TV SYSTEM

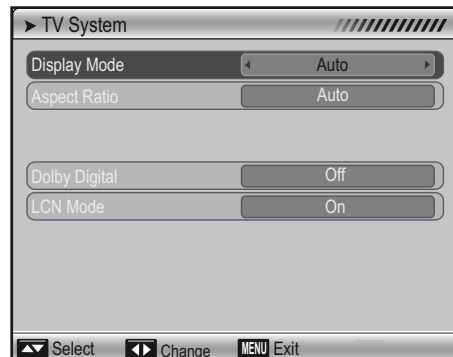
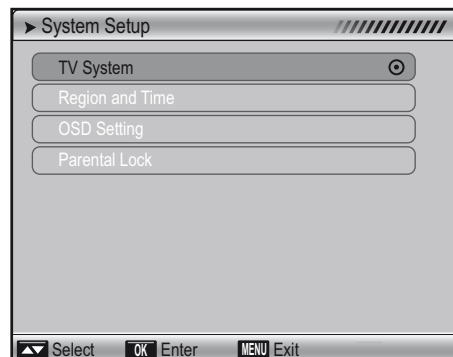

Use the ▼/▲ buttons to select the different items of the menu, then press the ◀/▶ buttons to modify the value.

- The **Display Mode** is used to switch the screen display standard. There are the following options available: **AUTO**, **PAL-M**, **PAL-BG**, **NTSC**, **PAL-N**. By pressing the ◀/▶ buttons you may choose the desired mode.
- The **Aspect Ratio** is used to change the display proportions of the images. There are the following options available: **4:3**, **PS**, **4:3 LB**, **16:9**. By pressing the ◀/▶ buttons you may choose the desired mode.
- **Dolby Digital** is used to enable/disable the AC3 mode.
- **LCN** is used to enable/disable the channel sorting function following the informations kept in the data flow of the channel itself.

REGION AND TIME

Use the ▼/▲ buttons to select the different items of the menu, then press the ◀/▶ buttons to change the value.

- **Region**: sets the **MENU** language of the DVBT.
- **Summer Time**: sets DST (Daylight Saving Time).
- **Time Display**: Display the time or not.



OSD SETTINGS

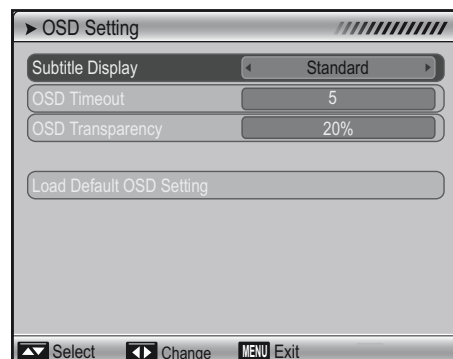

Use the ▼/▲ buttons to select the different items of the **MENU**, then press the ◀/▶ buttons to change the value.

- **Subtitle Display**: enables/disables the display of the subtitles.
- **OSD Timeout**: sets the period of time of the permanence on screen of the OSD.
- **OSD Transparency**: sets the transparency level of the OSD. By pressing the ◀/▶ buttons, you may choose between the following options: Off, 10%, 20%, 30%, 40%.
- **Load default OSD settings**: loads the default factory settings.

PARENTAL LOCK

Once you have selected the **Parental Lock** item, a dialog window will appear asking you to enter the password. The default password is **0000**.

Use the ▼/▲ buttons to select the different items of the **MENU**, then press the ◀/▶ buttons to change the value.

- **Menu Lock**: determines if it is necessary or not to re-enter the password to access the **Installation MENU**.
- **Channel Lock**: determines if it is necessary to reinsert the password to watch a locked channel. If it is set to **Yes**, accessing channels marked with **Lock**, a dialog window will appear asking to enter the password. If it is set to **No** the mark **Locked** will have no effect.
- To change the system password, use the ▼/▲ buttons and select the **Input Password**.
 - Enter the previous password and then enter the new one.
 - Confirm the entered password by typing it once again.
 - A message will appear confirming that changing the password succeeded.

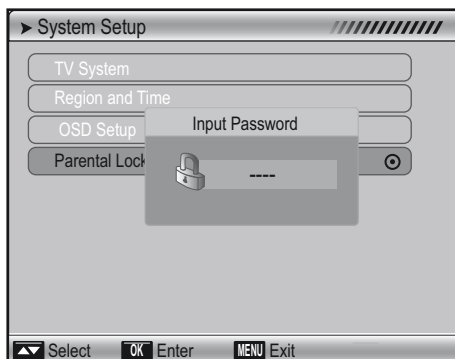

TOOLS

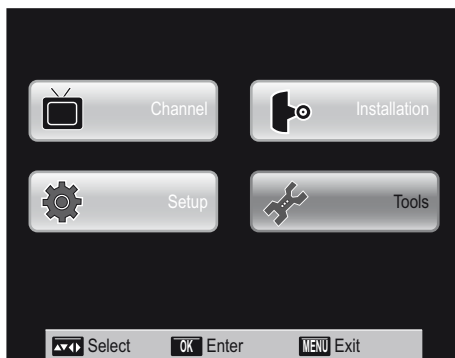

1. Use the ▼/▲ buttons to select the **Tools** menu.
2. Press **OK** to enter the menu.
3. Press the **MODE** button to return and/or exit the menu.

INFORMATION

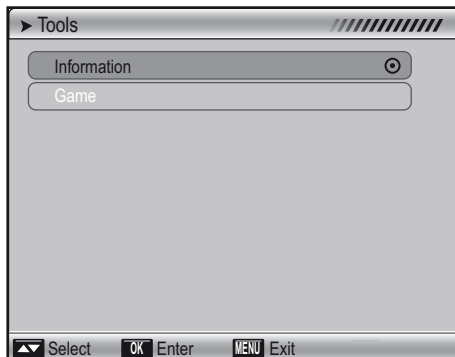

1. Entering the **Information** menu, displays information regarding the selected channel.
2. Press the **MODE** button to return and/or exit the **Tools** menu.

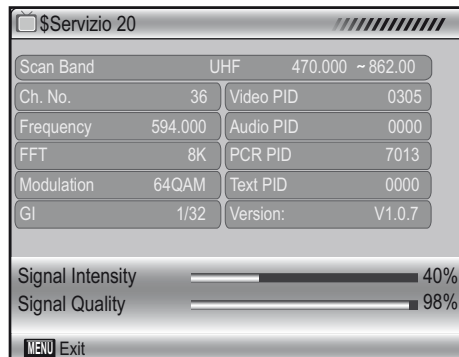

GAME

Entering the **Game MENU**, there are three games available: Tetris, Snake and Othello.

Press the ▼/▲ buttons to select the desired game and then press **OK** to enter.

DVD

BASIC DVD OPERATION

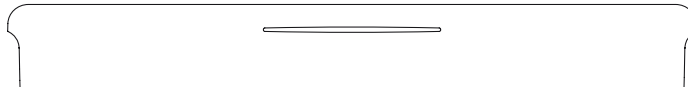

1. Turn on the LCD TV and then press the **MODE** button repeatedly to select DVD mode. The Brionvega logo will appear.
2. Insert the Disc into the Disc slot situated below the screen at the front of the panel.
3. Ensure that the title side of the disc faces upwards. If the Disc is inserted incorrectly, you may damage the DVD mechanism.
4. The player will load the disc automatically. There will be an on screen indication: "**LOADING**".

» **If it is a DVD disc, it will show the MENU/TITLE Page on the Screen.** You may select the chapter by pressing the numeric buttons if the DVD Title supports this.

» **If it is a CD, it will play the first track directly.** You may play your favourite tracks by selecting the numeric buttons.

Note: When in DVD Title Mode, menu button acts as "Enter/OK" button. The "Mute" function is inactive when in DVD Mode. To "Mute" use pause button **||** or select "Mute" via the main audio menu.



PLAY/PAUSE

- use the navigation, buttons on the remote to choose your selection from the **DVD** menu.
- press **PLAY** to start the **DVD** or resume play after having used other functions.
- the **PAUSE** function will freeze the picture when used for a **DVD** and mute the sound when used for CD audio.
- Press the **PLAY** button to resume play.



REWIND/PREVIOUS

During playback press the **PREV** key once and playback returns to the beginning of the previous playing chapter or track. Holding the **REWIND** key pressed will take you backwards in speeds of 2x, 4x, 8x, 20x. Press to resume play.
Note: During **REWIND** playback, the sound will be off.



FORWARD/NEXT

During playback press the **NEXT** key once and playback starts at the beginning of the next chapter of track. Holding the **FORWARD** key pressed will take you forward in speeds of 2x, 4x, 8x, 20x. Press to resume play.
Note: During **FORWARD** playback, the sound will be off.



STOP/EJECT

- Press button once to stop the disc playback. Press **Play** button to resume playback from where you stopped.
- Hold the button down for 2 seconds and the **DVD** will eject. Press **PLAY** button to start from beginning. Press button twice to stop and play to start playback from the beginning. When the disc is ejected, hold the disc edges lightly and take it from the eject direction to prevent scratches.
- When not using the **DVD** function (in stand-by mode or using other modes for a long time), please take out the disc to protect the **DVD** loader and the disc.

SUPPORTED DVD FORMATS:

DVD-Video, CD-DA, Video-CD 1.0, 1.1 and 2.0, MP3, MPEG4, SVCD

SUPPORTED DISC TYPE:

Read only DVD Disc (Single and Dual layer) DVD -R, DVD-RW, 4.7GB



WARNING! DO NOT INSERT OR PLAY 8CM DISC, THEY WILL GET STUCK.

REGION CODE 2

As it is usual for DVD movies to be released at different times in different regions of the world, all players have region codes and discs can have an optional region code. If you load a disc of a different region code into your player you will see the region code notice on the screen. The disc will not playback and should be unloaded. The region code for this player is 2.

| I/O CONNECTIONS | |
|----------------------------|--|
| HDMI Supported Resolutions | Analog PC - DSUB IN VGA Resolutions Supported |
| 1920 x 1080p (50/60) | 640x480 @ 60Hz/90Hz |
| 1920 x 1080i (50/60) | 800x600 @ 55Hz/90Hz |
| 1280 x 720p (50/60) | 1024x768 @ 60Hz/75Hz |
| 720 x 576p (50) | 1152 x 900 @ 60Hz/75Hz |
| 720 x 480p (50/60) | 1280 x 768 @ 60Hz/75Hz |
| 640 x 480p (50/60) | 1280 x 1024 @ 60Hz |
| 1280 x 1024p (60*) | |

ENVIRONMENTAL INFORMATION

The product you have purchased contains extracted natural resources that have been used in the manufacturing process. This product may contain substances known to be hazardous to the environment or to human health. To prevent releases of harmful substances into the environment and to maximize the use of natural resources, SUPER//FLUO s.p.a provides the following information on how you can responsibly recycle or reuse most of the materials in your "end of life" product. Waste Electrical and Electronic Equipment (commonly known as WEE) should never be disposed of in the municipal waste stream (residential garbage collection). The "Crossed-Out-Waste Bin" label affixed to this product is in your reminder to dispose of your "End of Life" product properly.

Substances such as glass, plastic, and certain chemical compounds are highly recoverable, recyclable, and reusable. You can do your part for the environment by following these simple steps:

- When your electrical or electronic equipment is no longer useful to you, "take it back" to your local or regional waste collection administration for recycling. In some cases, your "end of life" product may be "traded in" for credit towards the purchase of new SUPER//FLUO s.p.a equipment. SUPER//FLUO s.p.a to see if this program is available in your area. If you need further assistance in recycling, reusing, or trading in your "end of life" product, you may contact us at the Customer Care number listed in your products user guide and we will be glad to help you with our effort.
- With your help, we can reduce the amount of natural resources needed to produce electrical and electronic equipment, minimize the use of landfills for the disposal of "end of life" products, and generally improve our quality of life by ensuring that potentially hazardous substances are not released into the environment and are disposed of properly.

TECHNICAL AND ENVIRONMENTAL SPECIFICATIONS

| MODEL ALPHA 19" PAL EUROPE | |
|--|---|
| Screen Size | 19" |
| Active Area | 376,32 (H) x 301,056 (V)mm |
| Aspect Ratio | 4:3 |
| Screen Resolution | 1280 x 1024 |
| Brightness | 350 cdm ² |
| Contrast Ratio | 1200 |
| Viewing Angle | 160 H, 160 V |
| Response Time | 5ms typical |
| OSD LANGUAGES | |
| Italian, English, French, German, Spanish, Dutch, Slovenian, Portuguese, Russian | |
| TV SYSTEM | |
| Broadcast System | PAL/SECAM |
| Sound System | B/G, D/K, I, L, L' |
| Tuning Range | from 8,25MHz to 855, 25MHz |
| MTS Support | Mono, Stereo, NICAM, Bilingual |
| N°of Programs | 100 channels |
| TTX | 10 pages |
| TTX Language Select | West/East Europe, Russian, Arabic, Farsi |
| *Digital Video Broadcasting-Terrestrial (DVB-T) free to air | |
| SUPPORTED VIDEO STANDARDS | |
| CBS | PAL - BGHI/NTSC - M/NTSC - 4.43/SECAM/PAL60 |
| SVIDEO | PAL/NTSC/SECAM |
| TV | PAL/SECAM |
| I/O CONNECTIONS | |
| TV Input | 1 (RF 75 Ohms) |
| AV Input | 1 RCA CVBS in |
| SVideo | 1 SVHS Y/C in |
| SCART | 1 x 21 pin scart CVBS, RGB |
| L+R Audio Input for CVBS, S-Video, PC | White RCA, Red RCA |
| VGA | DSub15 |
| HDMI | |
| AUDIO OUTPUT | |
| 3 Watts x 2 Stereo Speakers (8 Ohms) | |
| Head Phones Jack Stereo | |
| DVD PLAYER (INTEGRATED) | |
| Supported formats | VCD, SVCD, DVD, CD-DA, MP3 |
| Supported Discs | Read only DVD Disc (Single e Dual Layer), DVD-R/+R/RW |
| POWER INPUT | |
| External Power Supply | 12V DC, 5A |
| Power Consumption | < 60 Watts; < 2 Watts in STANDBY |
| DIMENSIONS AND WEIGHT | |
| Width x Depth x Height | 517 x 275 x 440mm |
| Weight | 16Kg |
| ENVIRONMENTAL CONSIDERATIONS | |
| Operating Temperature | from 10° to 40° |
| Operating Humidity | from 10% to 80% non-condensing |

* only for models with DVBT on board
Designs and specifications are subject to change without notice.

| INTEGRATED DVB-T SYSTEM | | |
|-------------------------|----------------------------|-----------------------|
| System | DVB-T (COFDM) | |
| Tuning Band | VHF- 170.00-230.00MHz | UHF- 479.00-862.00MHz |
| EPG, Dual Audio | YES | |
| ISO/IEC 13818 | 1, 2, 3 (Standard MPEG TS) | |

TROUBLE SHOOTING

| PROBLEM | POSSIBLE SOLUTION |
|--|---|
| No sound and picture | <ul style="list-style-type: none"> - Check that the main plug has been connected to a wall outlet. - Check that you have pressed the POWER button - Check the picture contrast and brightness settings. |
| Normal picture but no sound | <ul style="list-style-type: none"> - Check the volume. - Sound muted? Press the MUTE button. - Try another channel the problem may be with the broadcast. - Are the audio cables installed properly. |
| The remote control does not work | <ul style="list-style-type: none"> - Check to see if there are any objects between the product and remote control causing obstruction. - Are the batteries installed with correct polarity (+ to +, - to -). - Correct remote operating mode set: TV, VCR etc.? - Install new batteries |
| Power is suddenly turned off | <ul style="list-style-type: none"> - Is the sleep timer set. - Check the power control settings. Power interrupted. - No broadcast on station tuned with auto activated. |
| Picture appears slowly after switching on | - This is normal, the image is muted during the startup process. Please contact your service center, if the picture has not appeared after five minutes. |
| No or poor colour or poor picture | <ul style="list-style-type: none"> - Adjust the colour in the video menu. - Keep a sufficient distance between the product and the VCR. - Try another channel, the problem may be with the broadcast. - Are the VIDEO cables installed properly? |
| Horizontal/vertical bars or picture shaking | - Check for local interference such as an electrical appliance or power tool. |
| Poor reception on some channels | <ul style="list-style-type: none"> - Station or cable product experiencing problems. Tune to another station. - Station signal is weak, reorient antenna to receive weaker station. - Check for sources of possible interference. |
| Lines or streaks in pictures | - Check the antenna (Change the direction of the antenna). |
| No output from one of the speakers | - Adjust balance in the menu audio |
| Disc does not play | <ul style="list-style-type: none"> - Ensure that the disc is installed with the label side facing up - Check the region number of the DVD |
| PC VGA INPUT | |
| The signal is out of range. | <ul style="list-style-type: none"> - Adjust resolution, horizontal frequency, or vertical frequency. - Check whether the signal cable is connected or loose. - Check the input source. |
| Vertical bar or stripe on back ground&Horizontal Noise&Incorrect position. | - Work the auto configure or adjust clock, phase, or H/V position. |
| Screen colour is unstable or single colour. | <ul style="list-style-type: none"> - Check the signal cable. - Reinstall the PC video card. |
| If you experience other problems | If the problem still cannot be solved, please contact your nearest authorized service center. |

Before contacting a service technician, perform the following simple checks. If any problem still persists, unplug the LCD TV and calling for servicing.

BRIONVEGA

SUPER
//FLUO

v.le L. Zanussi 11
33170 Pordenone (PN) Italy
t. +39 0434 379 211
f. +39 0434 379 500
www.brionvega.tv

Assistenza postvendita // After sales service:
t. +39 0434 379 315

Brionvega is a Super//Fluo brand
www.super-fluo.com

360LIBBRAH1911

alpha

BRIONVEGA

**SUPER
//FLUO**